



- **Event**
- **Skischulbedarf**
- **Skischulhilfsmittel**
- **Zubehör**

Wir sind Partner:



BOBO der Pinguin und KINDER-CLUB*
sind eingetragene Markenzeichen
der ITS-SPORT & FUN

Kaum ist eine Wintersaison zu Ende, steht eine neue und hoffentlich tolle Saison vor der Tür. Unser Bestreben ist es, Jahr für Jahr unser Produktsortiment Ihren Ansprüchen anzupassen. Ob für Werbung, Vereine, Ski-Schulen oder Tourismus, für jeden Bedarf sind wir bemüht, Ihnen die passende Produktlösung zu bieten.



Alle Produkte die Logos beinhalten, sind Beispiele aus laufenden Produktionen und sind nicht verkäuflich.

Inhaltsangabe	Seite
Info/Inhaltsangabe	2
Kennzeichnung Startnummern Polyester einseitig	4
Kennzeichnung Startnummern Polyester zweiseitig	4
Stretch Sportstartnummern	5
Kinder-Kennzeichnungswesten Basic	6
Kinder-Kennzeichnungswesten Elite	7
Poly-Snowboardweste	8
Helmüberzieher	9
Meontis Individuelle Textilfertigung	10-11
Torlaufflaggen	12
Start- und Zielbanner	13
Banner/Transparente	14-15
Frame-Banner	16
Kippstangen/Kinder Polster-Kippstangen	17
Beachflags	18-21
Zubehör Beachflags	22-23
Rollups	24-26
Fahnen	28
Fahnenmasten	29-31
Skischulen Hilfsmittel	32-35
Figuren	36-39
Interaktive Figuren	40-41
Interaktiver Ski-Kindergarten	42-43
Eingangsbögen	44-45
Starthaus und Zielsäule	46
Toucan	47
Kundenindividuelle Figuren	48-49
Märchenland	50
Märchenland Elemente	51-55
Wellnessliegen und Sitzpolster	56-57
Skiregeln	58-59
Themenpark	60-61
Freestyle Obstacles	62-63
Snowfunpark	64-65
Snowtubing	66-67
Absperrzäune	68
Hinweistafeln für Förderbänder und Lifte	69
Kunststoffmatten	70
Rotondo	71
SNOW V: Der Schneebremms-Assistent	72-73
Teppiche und Schmutzfangmatten	75
Metalldruck-Pins	76
Buttons/Aufkleber	77
3D-Aufkleber für Skikennzeichnung	78
Skipasstaschen, Skizips, Schlüsselanhänger	79
Aufnäher	80
Plüschfiguren	81
Sonderanfertigung CAP	82
Sonderanfertigung Mützen	83
Kostüme	84-85
Lanyard/Keyholder	86-87
AGB	88
Information Urheberrecht	89
Farbtabelle	90
Druckvorgaben	91



www.skischulbedarf.com

KENNZEICHNUNG • POLYESTER STARTNUMMERN

Art. Nr. 55/80-A einseitig

Kinderformat

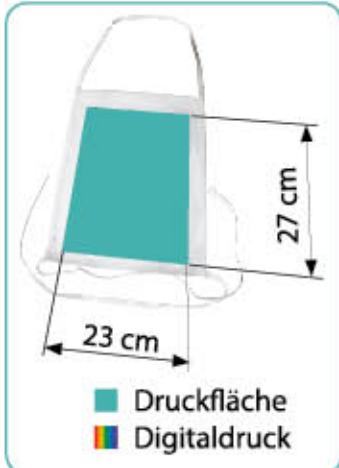

- Polyester Startnummer mit Einfassung
- Wasserfest
- Digitaldruck



KENNZEICHNUNG • POLYESTER STARTNUMMERN

Art. Nr. 55/80-B zweiseitig

Kinderformat

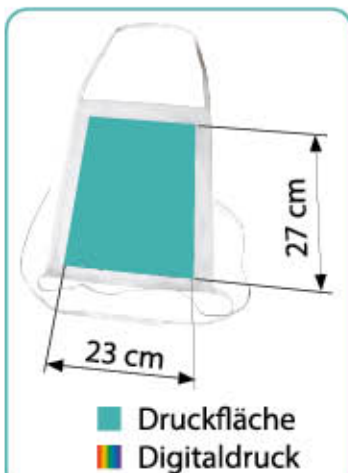

- Polyester Startnummer mit Einfassung
- Wasserfest
- Digitaldruck



Siehe auch
Seite 90/91 Farbmuster
und Vorgaben!

Art. Nr. 55/72

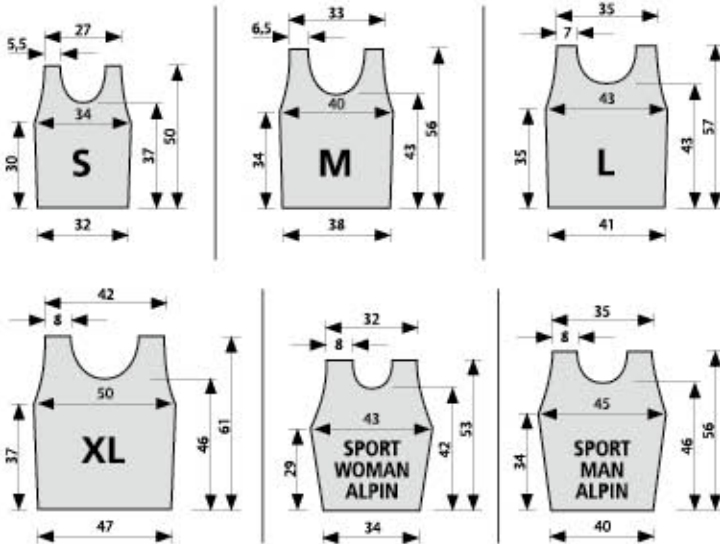

Größen S bis Sport Man Alpin
Maße in cm

Produktionsschlüssel:
STST 1 = Stretch Digital

2	=	Größe S	32 cm x 50 cm
3	=	Größe M	38 cm x 56 cm
4	=	Größe L	41 cm x 57 cm
5	=	Größe XL	47 cm x 61 cm

Sportformat = 40 cm x 56 cm men
34 cm x 53 cm women

- **Stretchmaterial**
- **Volldigitaldruck**
- **Verschiedene Größen
auswählbar**



KINDER - KENNZEICHNUNGSWESTEN BASIC

Art. Nr. 55/81 BASIC

Polyesterweste

- gitterförmiges Material
- eingefasste Ränder
- Wasserfest
- Digitaldruck

Produktionsschlüssel:

- W1** = Tasche Herzseite 12 cm breit und 15 cm lang
- W2** = ohne Tasche
- W3** = Klett oben am Träger
- W4** = Links Gummiband 15 cm
- W5** = Rechts mit Klett und Klettband
- W6** = Größe XS 40 cm x 30 cm
- W7** = Größe S 44 cm x 35 cm
- W8** = Größe M 49 cm x 38 cm
- W9** = Größe L 59 cm x 41 cm
- W10** = Größe XL 60 cm x 70 cm
- W11** = Sonstiges



Beispiel für Westenfarbe Pantone NEON



801C 802C 803C 806C 807C

Beispiel für Westenfarbe Pantone



012C 021C 032C 072C 368C 226C 375C 237C 677C 483C Black White

Siehe auch
Seite 90/91
und Vor...

Art. Nr. 55/82

Poly-Weste 55/82

- festes Material
- eingefasste Bänder
- Blickdichtes Material
- Wasserfest
- Digitaldruck
- hohe Farbbrillanz
- individuell auswählbar

Produktionsschlüssel:

- W1** = Tasche Herzseite 12 cm breit und 15 cm lang
W2 = ohne Tasche
W3 = Klett oben am Träger
W4 = Links Gummiband 15 cm
W5 = Rechts mit Klett und Klettband
W6 = Größe XS 40 cm x 30 cm
W7 = Größe S 44 cm x 35 cm
W8 = Größe M 49 cm x 38 cm
W9 = Größe L 59 cm x 41 cm
W10 = Größe XL 60 cm x 70 cm
W11 = Sonstiges



**Auch
Farbmuster
gaben!**

Beispiel für Westenfarbe Pantone NEON



Beispiel für Westenfarbe Pantone



Art. Nr. 55/90

Poly Snowboardweste

- blickdichtes Material
- eingenahte Ränder
- Digitaldruck

Produktionsschlüssel:

- W 1** = Tasche Herzseite 12 cm breit und 15 cm lang
- W 2** = ohne Tasche
- W 12** = links und rechts mit 2er Gummibändern, 15 cm
- W 13** = XS (A 42 x B 53 cm)
- W 14** = S (A 46 x B 57 cm)
- W 15** = M (A 50 x B 60 cm)
- W 16** = L (A 53 x B 63 cm)

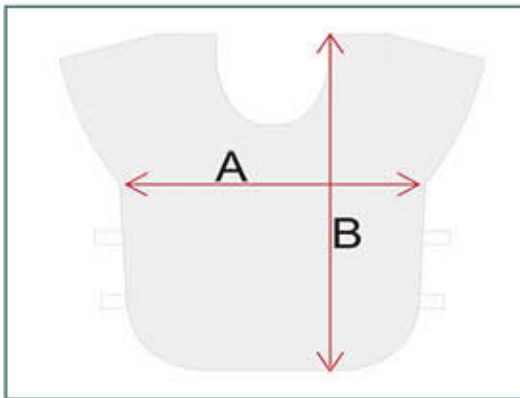

Beispiel für Westenfarbe Pantone NEON



801C 802C 803C 806C 807C

Beispiel für Westenfarbe Pantone



012C 021C 032C 072C 368C 226C 375C 237C 677C 483C Black White

Siehe auch
 Seite 90/91 Farbmuster
 und Vorgaben!



Beispiel für Hintergrundfarbe Pantone



Beispiel für Hintergrundfarbe Pantone NEON



Siehe auch
Seite 90/91 Farbmuster
und Vorgaben!



Helmüberzieher:

- Individuelle Gestaltung möglich
- Material: Nylon
- elastisch, waschbar, bügelfrei
- Rückseite Schlitz für Skibrillenband
- seitlich mit Schlitz für Kinnband



- Hohe Kennzeichnung für Kinder
- Hoher Sicherheitsfaktor

Art. Nr. 66/MV

- Stretch-Polyestermaterial
- unisex
- Volldigitaldruck

Mütze
66/MV



NEONTIS
Individuelle Textilfertigung

Sonderanfertigungen

- Softshell-Jacken
- Sweatshirts
- Trikots
- T-Shirts
- Sport- und Freizeitshirts



Softshell Jacke
66/SSJ-H



Softshell Pullover
66/SSP-D
66/SSP-H



Softshell Jacke
66/SSJ-D



Damenshirt
66/TS-D
66/TS-H



Damenshirt
66/TSV-D
66/TSV-H



Herrenpolo
66/PV-H
66/PV-D

V = Volldruck
D = Damen
H = Herren

Siehe auch Seite 90/91 Farbmuster und Vorgaben!

Art. Nr. 55/75

Torflaggen im Digitaldruck
50 x 75 cm



Beispiele:



Art. Nr. 55/74

Glanzpolyester mit Gummiklett
70 x 150 cm

Siehe auch
Seite 90/91 Farbmuster
und Vorgaben!



Beispiele

Beispiele Sonderformat



Art. Nr. 200/3



Banner in verschiedenen Längen und Breiten verfügbar.

- Glanzpolyester
- Vinylplanen
- Netzvinyl



Art. Nr. 200/4



- Gittergewebe
- stabiles Material
- winddurchlässig
- Randverstärkung
- Ösen alle 50cm

Banner Netzvinyl



- Glanzpolyester
- winddurchlässig
- Randverstärkung
- Ösen alle 50cm

Banner Glanzpolyester



Vinylplane

- stabiles Material
- nicht winddurchlässig
- Randverstärkung
- Ösen alle 50cm

Banner Vinylplane



Frame-Vertical-Banner

- 3 Seiten
- stehend

Art. Nr. 200 / 5

Maße: 60 x 210 cm
100 x 210 cm



Frame-Horizontal-Banner

- 2 Seiten
 - liegend
- Maße: 210 x 60 cm
210 x 100 cm

Art. Nr. 200 / 6

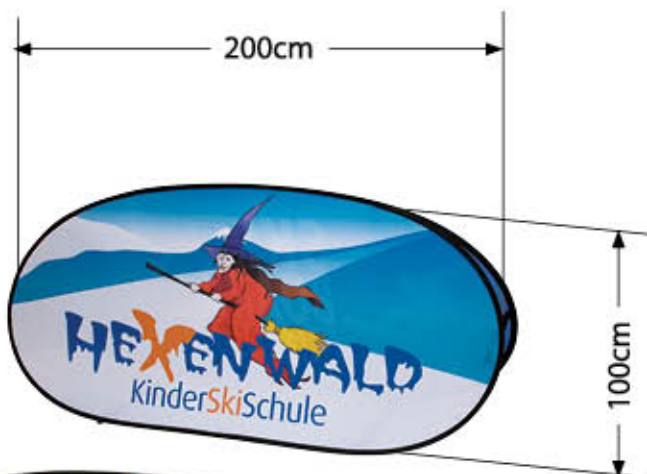

Beach-Sandwich-Display

- zweiseitig
- Maße: 200 x 100 cm

Art. Nr. 200 / 7

Kippstangen

- Sicherheitssäulen
- FIS homologiert
- Polycarbonat
- Farbe rot oder blau
- ohne Gelenk oder mit Kippgelenk
- feines oder grobes Schraubgewinde

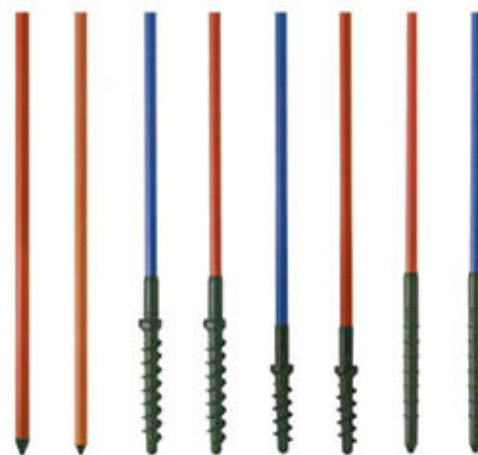

- Gewicht ca. 1 kg
- Durchmesser: 27 mm und 30 mm
- Stangenhöhe: 175 cm

61 626 Kippstangen SK, G30 27 mm
 61 627 Kippstangen SK, G35 27 mm
 61 628 Kippstangen SK, glatt 27 mm
 61 629 Kippstangen SK, BT 27 mm

61 630 Kippstangen SK, G30 30 mm
 61 631 Kippstangen SK, G35 30 mm
 61 632 Kippstangen SK, glatt 30 mm
 61 633 Kippstangen SK, BT 30 mm

Art. Nr. 200/11

KINDER POLSTER-KIPPSTANGEN

Gesamthöhe 90 cm



GERUS - BEACHFLAG-SYSTEM



GERUS-Beachflag – Der ideale "Eyecatcher" für Ihr Event

Bereits seit der Markteinführung hat die GERUS-Beachflag Strong-Line den Wind im Rücken. Sie ist unumstritten eine der stärksten Beachflag-Fahne am Markt. Drinnen und draußen. Das ist nicht ungewöhnlich, wenn man sich die vielen Vorteile dieser aktuellen Fahnenvariante betrachtet. Mit ihrem stabilen Aluminiumgestell (viel stärker als die auch oft benutzte Angel) und dem sturmstarken, vollständig durchgedruckten Tuch, sieht sie faltenlos und ästhetisch aus. Sie ist leicht und kann einfach aufgestellt werden. Sie eignet sich für alle Fahnenständer und -füße und hat zudem noch einen scharf kalkulierten Preis. All dies ermöglicht die vielfältigen Einsatzmöglichkeiten der GERUS-Beachflag Strong-Line.





Bermuda – Malta – Rimini

Fahnenabmessungen:

70 x 205 cm (234 cm)
70 x 285 cm (314 cm)
90 x 305 cm (336 cm)
90 x 396 cm (426 cm)
90 x 486 cm (516 cm)



Menorca

Fahnenabmessungen:

70 x 203 cm (241 cm)
70 x 271 cm (301 cm)
90 x 274 cm (304 cm)
90 x 364 cm (394 cm)
90 x 454 cm (484 cm)



Ibiza – Fuerte – Kreta

Fahnenabmessungen:

70 x 194 cm (224 cm)
90 x 296 cm (326 cm)
90 x 386 cm (416 cm)



Zypern

Fahnenabmessungen:

70 x 167 cm (197 cm)
70 x 227 cm (257 cm)
90 x 227 cm (257 cm)
90 x 317 cm (347 cm)
90 x 377 cm (407 cm)



Sardinien

Fahnenabmessungen:

70 x 194 cm (224 cm)
 70 x 285 cm (315 cm)
 90 x 270 cm (300 cm)
 90 x 330 cm (360 cm)



Korsika

Fahnenabmessungen:

70 x 209 cm (239 cm)
 70 x 269 cm (299 cm)
 90 x 272 cm (302 cm)
 90 x 362 cm (392 cm)



Cabrera

Fahnenabmessungen:

60 x 117 cm (147 cm)
 60 x 147 cm (177 cm)



Zubehör:

Erdnagel 45 cm, einzeln
 Erdnagel 60 cm, einzeln
 Tasche, einzeln
 Kreuzfuß Stahl, 2 kg
 Kreuzfuß Stahl, 5 kg
 Bodenplatte 32 x 32 cm, 6,5 kg
 Bodenplatte 40 x 40 cm, 10 kg
 Bodenplatte 50 x 50 cm, 15 kg
 Klebefüße (VPE 4Stk.)
 Autofuß Stahl
 Schraubfundament, einfach
 Schraubfundament, stabil
 Wassersack 10 Liter
 Betonsockel 18 Kg
 Verstärkungsrohr

Zubehör



Erdnagel inkl. Drehhülse
aus verzinktem Stahl inkl. drehbarer Aufnahme
in 2 verschiedenen Längen (Einschlagtiefe)
auswählbar – 45 cm + 60 cm

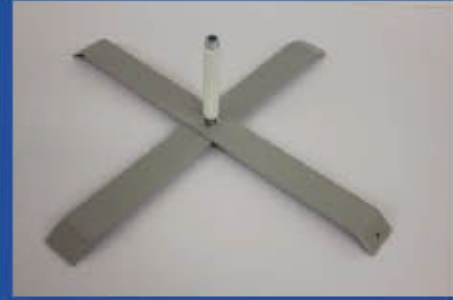

Kreuzfuß inkl. Drehdorn

Der hochwertige Kreuzfuß hat eine einmalige Optik und eine enorme Stabilität sowie eine hohe Lebensdauer. Das drehbare Aufnahmesystem ist abnehmbar und somit verfügt der Kreuzfuß über ein geringes Packmaß

Material: Stahl pulverbeschichtet



Bodenplatte inkl. Drehdorn

quadratisch, pulverbeschichteter Stahl, abgerundete Ecken und Haltegriff sowie Löcher in den Ecken (z.B. für zusätzliche Befestigung durch Heringe).

wahlweise in den Größen:

ca. 500 x 500 x 8 mm Gewicht ca. 15 kg

ca. 400 x 400 x 8 mm Gewicht ca. 10 kg

ca. 320 x 320 x 8 mm Gewicht ca. 6,50 kg

Klebefüße für die Bodenplatte die das Aufheben durch den Bodenabstand erleichtern, sowie Beschädigungen durch zerkratzen verhindern, können separat dazu bestellt werden.



Autofuß inkl. Drehdorn
ca. 400 x 200 mm

Material: Stahl pulverbeschichtet

Zubehör



Einfaches Schraubfundament
aus einfachem Kunststoff gefertigt.

speziell für weiche Böden z.B. Sand und Schnee,.

Für kurzfristige Einsätze eine kostengünstige
Lösung.



Stabiles Schraubfundament
aus hochwertigem - UV-beständigem,
glasfaserverstärktem Polyamid gefertigt.

speziell für weiche bis mittelfeste Böden



Outdoor Standfuß inkl. Drehdorn

Innenkern Beton, außen Kunststoffüberzug
schwarz.

Der Aufnahmedorn ist drehbar und abnehmbar.

Durchmesser: ca. 44 cm

Gewicht: ca. 18 kg

„ROLL UP Single BUSINESS“

Digitaldruck + Gestell + schwarze Tragetasche inklusive

Druck 1-seitig (single) – minimaler Durchdruck - Brennklasse B1/DIN 4102

Druck bereits montiert – Sichtbare Höhe 190 - 230 cm

Rückseitige Haltestange ist bei diesem Model **teleskopierbar**

– somit ist eine Veränderung der Höheneinstellung möglich

Optional auf Anfrage mit 50-Watt-Strahler – Kassette silbereloxiert

Luxus Modell mit variabler Höhe von 190 – 230 cm. Aus silbereloxiertem Aluminium hergestellt. Stilgerechtes Design. Klemmleiste an der Rolle sowie auf dem Top-Profil ermöglicht ein leichtes Wechseln und Montage des Banners

Verfügbare Breiten.

60 cm 85 cm 100 cm 120 cm 150 cm

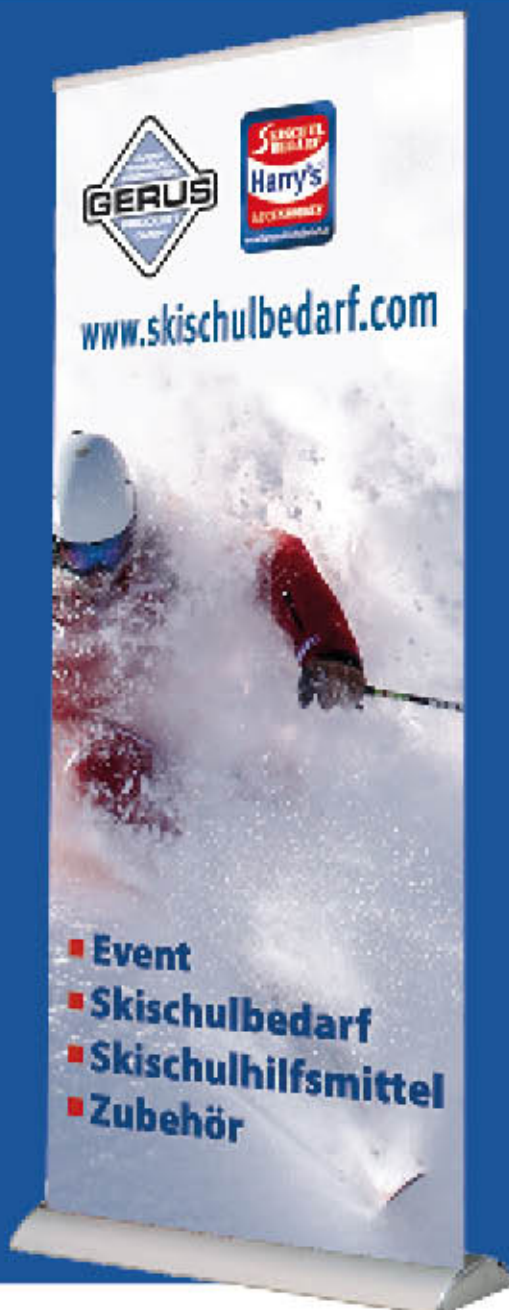

„ROLL UP Single BUSINESS PRO“

Digitaldruck + Gestell + schwarze Tragetasche inklusive

Druck 1-seitig (single) – minimaler Durchdruck - Brennkategorie B1/DIN 4102

Druck bereits montiert – Sichtbare Höhe 100 - 230 cm

Rückseitige Haltestange ist bei diesem Model **teleskopierbar**

– somit ist eine Veränderung der Höheneinstellung möglich

Optional auf Anfrage mit 50-Watt-Strahler – Kassette silber eloxiert

Qualitätsprodukt - Alu-Gehäuse aus silbereloxiertem Aluminium.

Mit teleskopischer Stange – Höhe 100 - 230 cm. Mit Hilfe der Klemmleisten oben und unten kann das Banner leicht ausgetauscht werden.

Verfügbare Breiten

80 cm 90 cm 100 cm



OPTIONAL



OPTIONAL BAG



„ROLL UP Single ECONOMY“

Digitaldruck + Gestell + schwarze Tragetasche inklusive

Druck 1-seitig (single) – minimaler Durchdruck - Brennklasse B1/DIN 4102

Druck bereits montiert – Sichtbare Höhe 200 cm (30'er Variante = 180 cm !)

Rückseitige Haltestange ist bei diesem Model nicht **teleskopierbar**

– somit ist keine Veränderung der Höheneinstellung möglich

Optional auf Anfrage mit 50-Watt-Strahler - Sonderfarbe schwarz auf Anfrage möglich

Aus silbereloxiertem Aluminium hergestellt. Solide Konstruktion mit 2 Füßen. Klemmleiste oben und 3M Klebeband unten an der Rolle ermöglicht eine leichte Montage des Banners. Beim Wechseln des Banners muss neues Klebeband montiert werden.

Verfügbare Breiten inklusive Druck

30 cm 40 cm 50 cm 60 cm 80 cm 85 cm



OPTIONAL



www.skischulbedarf.com



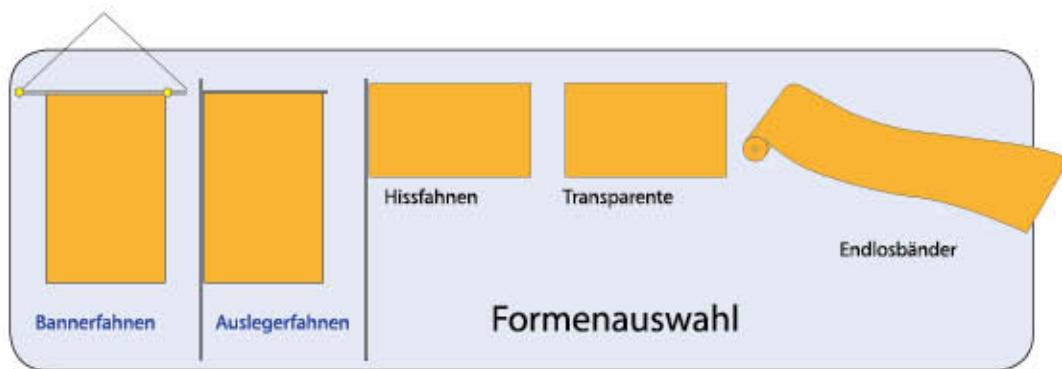

Bannerfahnen und Auslegerfahnen in allen Formaten realisierbar!

Fahnenmasten

- Bussard 75 mm Durchmesser

Beschreibung:

Fahnenmast für den gewerblichen Einsatz geeignet. Der Qualitätsmast für preisbewusste Nutzer. Dieser Mast wird hauptsächlich als Blickfang vor Firmengebäuden genutzt. Dabei sollte die Umgebungshöhe nicht zu groß sein, damit der Masten seine Wirkung hat



Beschreibung:

Mast mit außenliegender Seilführung, ohne Ausleger, Seilklampe, Topdeckel mit Umlenkrolle

Standardlängen: (über Boden)
6,00 m | 6,50 m | 7,00 m

Befestigungsmöglichkeiten:
Bodenhülse, Kipphalterung, Wandhalterung,
Schraubfundament

- Bussard 75 mm Durchmesser

Beschreibung:

Fahnenmast für den gewerblichen Einsatz geeignet. Der Qualitätsmast für preisbewusste Nutzer. Dieser Mast wird hauptsächlich als Blickfang vor Firmengebäuden genutzt. Dabei sollte die Umgebungshöhe nicht zu groß sein, damit der Masten seine Wirkung hat



Beschreibung:

Mast mit innenliegender Seilführung, ohne Ausleger, Topdeckel mit Umlenkrolle und im Mast verlaufende hochfeste Hibleine.

Standardlängen: (über Boden)
6,00 m | 6,50 m | 7,00 m

Befestigungsmöglichkeiten:
Bodenhülse, Kipphalterung, Wandhalterung,
Schraubfundament

- Bussard 75 mm Durchmesser

Beschreibung:

Fahnenmast für den gewerblichen Einsatz geeignet. Der Qualitätsmast für preisbewusste Nutzer. Dieser Mast wird hauptsächlich als Blickfang vor Firmengebäuden genutzt. Dabei sollte die Umgebungshöhe nicht zu groß sein, damit der Masten seine Wirkung hat



Beschreibung:

Mast mit Drehkopfausleger, massivem Aluminiumkopf, 2-fach kugelgelagert. Auslegerlängen 1,00 m, 1,20 m, 1,50 m, teleskopierbar

Standardlängen: (über Boden)
6,00 m | 6,50 m | 7,00 m

Befestigungsmöglichkeiten:
Bodenhülse, Kipphalterung, Wandhalterung,
Schraubfundament

- Bussard 75 mm Durchmesser

Beschreibung:

Fahnenmast für den gewerblichen Einsatz geeignet. Der Qualitätsmast für preisbewusste Nutzer. Dieser Mast wird hauptsächlich als Blickfang vor Firmengebäuden genutzt. Dabei sollte die Umgebungshöhe nicht zu groß sein, damit der Masten seine Wirkung hat



Beschreibung:

Mast mit hisbarem Drehkopfausleger, massivem Aluminiumkopf, 2-fach kugelgelagert. Auslegerlängen 1,00 m, 1,20 m, 1,50 m, teleskopierbar

Standardlängen: (über Boden)
6,00 m | 6,50 m | 7,00 m

Befestigungsmöglichkeiten:
Bodenhülse, Kipphalterung, Wandhalterung,
Schraubfundament

Fahnenmasten

- Adler 90 mm Durchmesser ohne Ausleger mit außenliegender Seilführung

Beschreibung:

Fahnenmast ist für den professionellen, gewerblichen Einsatz geeignet. Dieser Mast ist der Blickfang vor großen Firmengebäuden und hohen Umgebungen. Er zeigt Präsenz und bietet eine komfortable Performance. Der Fahnenmast hat keinen Ausleger und somit ist die Fahne nur bei Wind aufgerichtet.



Beschreibung:

Mast mit außenliegender Seilführung, ohne Ausleger, Seilklampe, Topdeckel mit Umlenkrolle

Standardlängen: (über Boden)

6,00 m | 6,50 m | 7,00 m | 8,00 m | 9,00 m | 10,00 m

Die 9,00 m und 10,00 m Masten sind auch mit Innenrohrverstärkung erhältlich und somit extrem stabil.

Befestigungsmöglichkeiten:

Bodenhülse, Kipphalterung, Wandhalterung, Schraubfundament

- Adler 90 mm Durchmesser ohne Ausleger mit innen liegender Seilführung

Beschreibung:

Fahnenmast ist für den professionellen, gewerblichen Einsatz geeignet. Dieser Mast ist der Blickfang vor großen Firmengebäuden und hohen Umgebungen. Er zeigt Präsenz und bietet eine komfortable Performance. Der Fahnenmast hat keinen Ausleger und somit ist die Fahne nur bei Wind aufgerichtet.



Beschreibung:

Mast mit innenliegender Seilführung, ohne Ausleger, Aluminium-Topdeckel mit Umlenkrolle und im Mast verlaufende hochfeste Hißleine.

Standardlängen: (über Boden)

6,00 m | 6,50 m | 7,00 m | 8,00 m | 9,00 m | 10,00 m

Die 9,00 m und 10,00 m Masten sind auch mit Innenrohrverstärkung erhältlich und somit extrem stabil.

Befestigungsmöglichkeiten:

Bodenhülse, Kipphalterung, Wandhalterung, Schraubfundament

- Adler 90 mm Durchmesser ohne Ausleger mit innenliegender Seilführung, 360° drehbar

Beschreibung:

Fahnenmast ist für den professionellen, gewerblichen Einsatz geeignet. Dieser Mast ist der Blickfang vor großen Firmengebäuden und hohen Umgebungen. Er zeigt Präsenz und bietet eine komfortable Performance. Der Fahnenmast hat keinen Ausleger und somit ist die Fahne nur bei Wind aufgerichtet.



Beschreibung:

Mast mit innenliegender Seilführung, 360° drehbar, ohne Ausleger, Aluminium-Topdeckel mit Umlenkrolle und im Mast verlaufende Hißleine.

Standardlängen: (über Boden)

6,00 m | 6,50 m | 7,00 m | 8,00 m | 9,00 m | 10,00 m

Die 9,00 m und 10,00 m Masten sind auch mit Innenrohrverstärkung erhältlich und somit extrem stabil.

Befestigungsmöglichkeiten:

Bodenhülse, Kipphalterung, Wandhalterung, Schraubfundament

Fahnenmasten

- Falke 60 mm Durchmesser

Beschreibung:

Fahnenmast sowohl für den privaten, als auch gewerblichen Einsatz geeignet. Dieser Mast wird hauptsächlich als "Fan"-Mast oder als Blickfang auf Messen und Veranstaltungen eingesetzt.



Mast mit außenliegender Seilführung, ohne Ausleger, Seilklampe, Topdeckel mit Umlenkrolle

Standardlängen: (über Boden)
5,50 m I 6,00 m I 6,50 m

Befestigungsmöglichkeiten:
Bodenhülse, Kipphalterung, Wandhalterung,
Schraubfundament

- Falke 60 mm Durchmesser

Beschreibung:

Fahnenmast sowohl für den privaten, als auch gewerblichen Einsatz geeignet. Dieser Mast wird hauptsächlich als "Fan"-Mast oder als Blickfang auf Messen und Veranstaltungen eingesetzt.



Mast mit Drehkopfausleger, massivem Aluminiumkopf, 2-fach kugelgelagert. Auslegerlängen 1,00 m, 1,20 m, 1,50 m, teleskopierbar

Standardlängen: (über Boden)
5,50 m I 6,00 m I 6,50 m

Befestigungsmöglichkeiten:
Bodenhülse, Kipphalterung, Wandhalterung,
Schraubfundament

- Falke 60 mm Durchmesser Teleskopmast

Beschreibung:

Teleskopierbare Fahnenmasten welche als Mast für Messen, Events und Präsentationen dienen. Der Mast lässt sich einfach ausziehen. Er verwandelt sich in Sekundenschnelle in einen ca. 6,00 m hohen Fahnenmasten. Durch die einfache Rasterverstellung sind variable Auszugslängen bis 5,95 m möglich.

3-teilig, frei teleskopierbar in den Längen von ca.
3,25 m, 4,15 m, 5,05 m und 5,95 m
Erhältlich mit außenliegender Seilführung und mit
Drehkopfausleger

Befestigungsmöglichkeiten
Bodenhülse
Befüllbarer Ständer
Massiver Betonständer
Autohalterung
Schraubfundament



SKISCHUL HILFSMITTEL

Sussidi per scuole di sci



1801 / 1802



Junior-Soft-Stange

Paletto junior soft

h = 70 cm, Ø 32 mm

Farben / Colore: ■ 1801 ■ 1802

1739

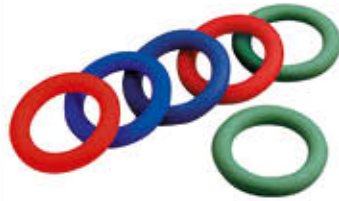

Soft-Ring

Anello morbido

Ø = 15 cm, 6 Stück / 6 pz.

Farben / Colore: 2 x ■ 2 x ■ 2 x ■

16928

NEW!



Bändchen-Ringe

Anelli con nastri

Set bestehend aus 6 Softringen (Art. 1739) und 36 Bändchen in jeweils 6 Farben (gelb, rot, blau, grün, orange, hellblau)

Set comprendente 6 anelli morbidi (art. 1739) e 36 nastri di 6 colori (giallo, rosso, blu, verde, arancione, azzurro)

1803



Bunte Wimpelleine

Cordicella con bandierine colorate

l = 30 m

3-färbige Wimpel

Bandierine di 3 colori

1804 / 1805

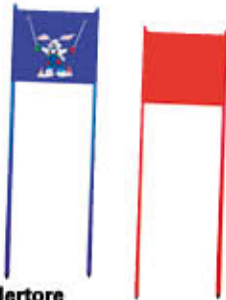

Kindertore

Porte per bambini

Höhe / Altezza = 160 cm

Breite / Larghezza = 50 cm

Farben / Colore: ■ 1804 ■ 1805

1807



Gruppenführungsseil

Fune di guida per gruppi

Länge ca. 500 cm / Lunghezza 500 cm; Breite ca. 130 cm / Larghezza 130 cm

12 Handschlaufen / 12 lacci

Farben / Colore: ■

1806



Lenkrad

Volante

Ø 27 cm

Farben / Colore: ■

1808



Seilset

Set di corde

l = 110 cm

Set aus 10 Stk. / Set da 10 pz.

Farben / Colore: ■

16922

NEW!



Fun-Nudeln

Tubo galleggiante

Set aus 10 Stk., Länge 160 cm, Ø 6,5 cm, farbig sortiert

Set di 10 pezzi, lunghezza 160 cm, Ø 6,5 cm, colori assortiti

16923

NEW!



Spielball Regenbogen

Palla arcobaleno

Ø 18 cm

Kunststoffmaterial mit Ventil
In plastica, con valvola

1783



Stangen mit Wimpel

Palo con bandierina

h = 160 cm

Farben / Colore: ■

1784 - 1787

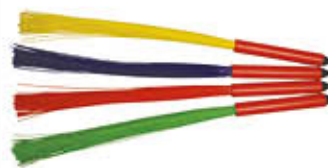

Schneepinsel

Spazzolino

h = 60 cm

Farben / Colore: ■ 1784 ■ 1785
■ 1786 ■ 1787

1788 - 1792



Stubbies

h = 85 cm

Farben / Colore: ■ 1788 ■ 1789
■ 1790 ■ 1791 ■ 1792

1768 / 1769



Pilz

Fungo

h = 45 cm

Farben / Colore: ■ 1768 ■ 1769

8259 / 16933

NEW!



Aufstiegshilfe-Teppich

Tappeto di risalita

60 cm x 15 m

Farben / Colore: ■ 8259 ■ 16933

1772 - 1779

Markierungskegel

Cono di demarcazione

groß / grande h = 45 cm

Farben / Colore:

■ 1772 ■ 1773 ■ 1774 ■ 1775

klein / piccolo h = 30 cm

Farben / Colore:

■ 1776 ■ 1777 ■ 1778 ■ 1779

Aus kältebeständigem Weich-PVC

Realizzato in PVC morbido resistente al freddo



1780



Markers

Set aus 40 Stk. / Set da 40 pz.

Farben / Colore: ■

Aus kältebeständigem Weich-PVC

Realizzato in PVC morbido resistente al freddo

1781

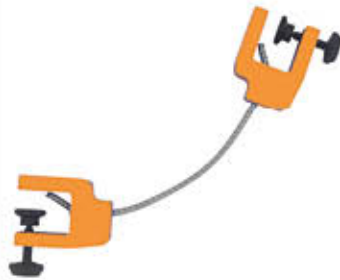

Edgi-Wedgi

1799



Help Me

1782



Give me Five

Set aus 4 Stk. / Set da 4 pz.

Farben / Colore: ■

1793



Spieltuch

Tela da gioco

Ø 3,5 m

1794



Würfel

Dado

22 x 22 x 22 cm

1795 / 1800



Reifen-Set

Cerchi

1795 groß / grande, Ø ~60 cm

1800 klein / piccolo, Ø ~40 cm

Set aus 8 Stk. / Set da 8 pz.

Farben / Colore: ■

1796



Magic Stick

h = 145 cm

8260 / 8282



Torbogen mit Glocke

Arco d'entrata con campanello

h = 170 cm

Farben / Colore: ■ 8260 ■ 8282

1813

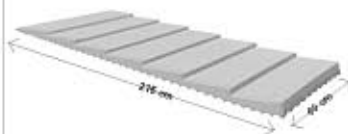

Steppo

Gewicht ca. 25 Kg / Stück

Peso: circa 25 kg / pezzo

Maße / Misure: 215 x 60 cm



**Individueller
Aufdruck möglich!**

*Stampe
personalizzate
su richiesta!*



Snow Sail

Größe / Misure

16929 S < 6 Jahre / Anni

16934 L > 6 Jahre / Anni



Farben / Colore

rot / rosso

grün / verde

gelb / giallo

pink / rosa

blau / blu



Snow Snake

- Länge: 750 cm
- Farbe: ■ 5884 ■ 8236
- Durchmesser: ca. 10 cm
- Mit Blähton gefüllt; dadurch sehr leicht zu transportieren, aber schwer genug gegen Wind
- Abriebfeste PU-Außenbeschichtung
- Moder- und kältefest

Snow Snake

- Lunghezza: 750 cm
- Colore: ■ 5884 ■ 8236
- Diametro: ca. 10 cm
- Riempito di argilla espansa e quindi leggero da trasportare ma abbastanza pesante per resistere al vento
- Rivestimento esterno in PU resistente alle abrasioni
- Resistente a muffa e freddo



**Elemente
lassen sich
zusammenstecken!**

*Elementi
componibili!*



FIGUREN

Figure

FIGUREN AUS VOLLSCHAUMSTOFF MIT TEXTILVERSTÄRKTEM ÜBERZUG
FIGURE DI GOMMASCHIUMA CON RIVESTIMENTO TESSILE RINFORZATO

1686 - 1689



Würfel

Cubo

40 x 40 x 40 cm

Farben / Colore: ■ 1686 ■ 1687
■ 1688 ■ 1689

1690 - 1693



Rolle

Rotolo

60 cm x Ø 40 cm

Farben / Colore: ■ 1690 ■ 1691
■ 1692 ■ 1693

1694 - 1697



Bank

Panca

80 x 40 x 40 cm

Farben / Colore: ■ 1694 ■ 1695
■ 1696 ■ 1697

1698



Halbring

Semianello

40 x 40, Ø 140 cm

8270 / 8272



Säule Start/Ziel

Colonna „Partenza/Arrivo“

120 x 30 x 10 cm

Farben / Colore: ■ 8270 ■ 8272

1722



Terminalschutz

Protezione terminal

Sunkid-Zauberteppich

Tappeto magico Sunkid

8219



Elefant

Elefante

170 x 50 x 80 cm

8220



Maus

Topo

80 x 25 x 40 cm

2926



Schneeblumen

Fiori nella neve

h = 150 cm, Ø 75 cm

Farben / Colore: ■ ■ ■

1705



Auto

Macchina

100 x 55 x 35 cm

1841



Bank Fiss

Panchina Fiss

120 x 50 x 50 cm

2907



Torbogen

Porta ad arco

h = 150 x 30 x 30 cm



1725



Sonnenbogen
Area con sole

h = 235 x 200 x 30 cm

2925



Sonnenturm

Torre con sole
h = 160 cm

12684

NEW!



Schaumstoffstange Ellipse

Palo di gommastoffa ellipso

Gesamthöhe / Altezza: 85 cm

Maße Schaumstoff / Misure

schiuma solida: 60 x 10 x 10 cm

Durchmesser Stange / Diametro

paletto: 30 mm

Individueller Aufdruck möglich /

Stampe personalizzabili

2962



Baumstumpf mit Gesicht
Ceppo d'albero con faccia
80 x 30 cm

2963



Baumstumpf
Ceppo
80 x 30 cm

12707



Zylinderfigur Eisbär
Cilindro con orso polare
80 x 30 cm

12709



Zylinderfigur Pinguin
Cilindro con pinguino
80 x 30 cm

2967



Schneemann mit Snowboard
Pupazzo di neve con snowboard
100 x 60 x 15 cm

2968



Schneemann mit Besen
Pupazzo di neve con scopa
100 x 60 x 15 cm

2979



Elch
Alce
100 x 60 x 15 cm

2980



Elch mit Schneeschuhen
Alce con ciaspole
100 x 60 x 15 cm

2984



Give me five Hirsch
Cervo "Batti il cinque"
100 x 66 x 15 cm

12684



Give me five Tiger
Tigre "Batti il cinque"
100 x 66 x 15 cm

6355



Rentier
Renna
100 x 60 x 15 cm

6348



Bär
Orso
100 x 60 x 15 cm

7861



Bär mit Schneeball
Orso con palla di neve
100 x 60 x 15 cm

16918

NEW!



Rentier Duo
Renna Duo
99 x 84 x 12 cm

16921

NEW!



Bär Duo
Orso Duo
99 x 84 x 12 cm

2964



Pinguin
Pinguino
100 x 60 x 15 cm

2965



Pinguin mit Herzen
Pinguino con cuori
100 x 60 x 15 cm

2927



Pfeil links
Freccia a sinistra
h = 50 x 50 x 10 cm

2928



Pfeil rechts
Freccia a destra
h = 50 x 50 x 10 cm

2929



Pfeil geradeaus
Freccia dritta
h = 50 x 50 x 10 cm

2930



Stop
Stop
h = 50 x 50 x 10 cm

2931



Bodenwelle
Dosso
h = 50 x 50 x 10 cm

2932



Engpass
Restringimento
h = 50 x 50 x 10 cm

2933



Ampel
Semaforo
h = 50 x 15 x 10 cm

Verkehrs-
zeichen auch als
Set erhältlich!

Segnali
disponibili
anche in set!

12710



Schaumstoffpuzzle

Puzzle in gommaschiuma

- Maße:
90 x 90 x 30 cm (ganzes Puzzle)
30 x 30 x 30 cm (ein Würfel)
- 6 verschiedene Bilder
- Kann auch zum Sitzen verwendet werden (Pause Skikurs o.ä.)

- Misure:
90 x 90 x 30 cm (tutto il puzzle)
30 x 30 x 30 cm (un dado)
- 6 immagini diverse
- Può essere utilizzato come sedia (durante la pausa del corso di sci ecc.)

Individuell
gestaltbar!

Personalizzabile!



INTERAKTIVE FIGUREN

Figure interattive

MONSTER FAMILY FAMIGLIA DI MOSTRI

12713



Turn-around

- 150 x 60 (140) x 20 cm
 - Arme 360° drehbar
 - Vorder- und Rückseite unterschiedlich gestaltet
 - Inklusive Stangen
-
- 150 x 60 (140) x 20 cm
 - Bracci girevoli a 360 gradi
 - Lato anteriore e posteriore con figure differenti
 - Inclusi paletti di sostegno

12727

Ski-Limbo

- 150 x 60 x 20 cm
 - Limbo-Querstange höhenverstellbar
 - Vorder- und Rückseite unterschiedlich gestaltet
 - Inklusive Stangen
-
- 150 x 60 x 20 cm
 - Sbarra per il limbo regolabile in altezza
 - Lato anteriore e posteriore con figure differenti
 - Inclusi paletti di sostegno



Rückseite / Retro



12715



Ski-boxing

- 150 x 60 x 20 cm
- Boxsack höhenverstellbar und abnehmbar
- Vorder- und Rückseite unterschiedlich gestaltet
- Inklusive Stangen

- 150 x 60 x 20 cm
- Sacco da boxe regolabile in altezza e removibile
- Lato anteriore e posteriore con figure differenti
- Inclusi paletti di sostegno

12725

High 5/Low 5

- 150 x 60 x 20 cm
- Hände mittels Klettverschluss abnehmbar und seitlich durchgehend höhenverstellbar
- Vorder- und Rückseite unterschiedlich gestaltet
- Inklusive Stangen

- 150 x 60 x 20 cm
- Mani removibili fissate con il velcro e completamente regolabili in altezza sui lati
- Lato anteriore e posteriore con figure differenti
- Inclusi paletti di sostegno

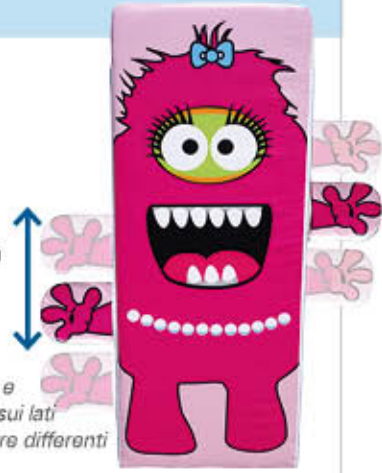

INTERAKTIVER SKI-KINDERGARTEN

Skifahren interaktiv erleben

- Set besteht aus 6 Elementen (Art. 6136)
- Einfache und rasche Montage
- Individuell gestaltbar (Motive, Logos, Sponsoren)

ASILO SULLA NEVE INTERATTIVO

Sciare in modo interattivo

- Set formato da 6 elementi (Art. 6136)
- Montaggio rapido e semplice
- Elementi personalizzabili (motivi, loghi, sponsor)

**Elemente
individuell
gestaltbar!**

*Elementi
personalizzabili!*

8871 Element 6 Elemento 6

360°



**Beidseitig bedruckte Plane
mit Schaumstoff-Füllung**
Telone stampato su entrambi
i lati

110 x 100 x 20 cm

8866 Element 1 Elemento 1



Beidseitig bedruckte Plane
Telone stampato su entrambi
i lati

90 x 94 cm

8867 Element 2 Elemento 2



**Beidseitig bedruckte Plane,
Einschnitte (Fransen)**
Telone stampato su entrambi i
lati, incisioni (frange)

90 x 94 cm

8868 Element 3 Elemento 3



**Beidseitig bedruckte Plane,
3 cm Schaumstoff-Füllung**
Telone stampato su entrambi
i lati, imbottitura di
gommaschiuma di 3 cm

90 x 94 cm

8869 Element 4 Elemento 4



**3 Stk. beidseitig bedruckte Pla-
nen mit Schaumstoff-Füllung**
3 teloni stampati su entrambi
i lati con imbottitura in
gommaschiuma

105 x 32 cm

8870 Element 5 Elemento 5



**Karussell aus 2 Schaumstoff-
Pöster digital bedruckt**
Giostra formata da due cuscini
in gommaschiuma realizzata
con stampe digitali

130 x 20 x 20 cm

⑤ FIVE & LINES

⑤ five & lines intelligent sports equipment...der Name hält was er verspricht – die Skischulhilfsmittel erleichtern auf spielerische Art und Weise die Anfänge im Skisport. Und das mit Hilfe eines einfachen psychologischen Tricks:

Die Kinder sind in ihrer Bewegung darauf fokussiert, die Figuren und Kreise entlang der Piste richtig abzuklatschen bzw. zu umfahren. Die für das Skifahren benötigten Bewegungsabläufe werden aber vom Unterbewusstsein gesteuert und vom Gehirn gespeichert.

⑤ FIVE & LINES

⑤ five & lines intelligent sports equipment... già il nome è tutto un programma – gli ausili per scuole di sci agevolano i primi passi sugli sci attraverso un approccio ludico, con l'aiuto di un semplice meccanismo psicologico:

Mentre si muovono, i bambini si concentrano sulle figure da toccare e sui cerchi attorno ai quali passare. Le sequenze di movimenti necessari per imparare a sciare, controllate a livello del subconscio, vengono così memorizzate dal cervello.

TURN-AROUND

Die Kinder versuchen im Vorbeifahren die interaktive Figur abzuklatschen und dadurch zum Drehen zu bringen -> Im Unterbewusstsein wird das Bewegungsmuster auf die Ski übertragen -> Das Ergebnis ist eine gefahrene Kurve.

I bambini cercano di dare il cinque alla figura interattiva facendola girare -> Nel subconscio questo movimento viene trasmesso agli sci -> Il risultato è che si effettua una curva.

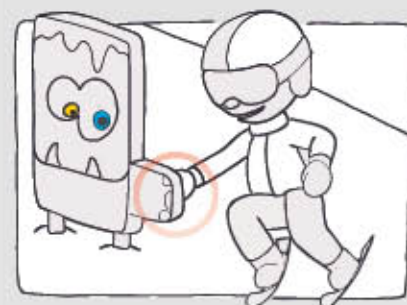
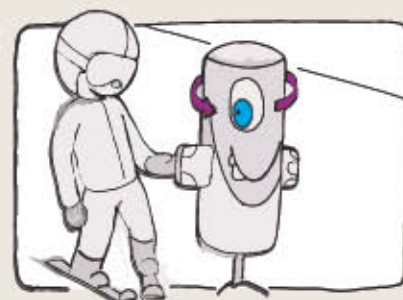

HIGH 5-LOW 5

Je nach eingestellter Höhe der Arme ändert sich bei den Kindern die Fahrposition (aufrecht - gebückt). Und beim Vorbeifahren und Abklatschen somit auch die Belastung der Ski -> Das Ergebnis ist eine gefahrene Kurve.

A seconda dell'altezza delle braccia i bambini modificano la propria posizione (eretta/accucciata). Passando a fianco alla figura e toccandola si sposta involontariamente il peso sugli sci -> Il risultato è che si effettua una curva.

TURN-LINES

Die Einzelelemente der Turn-Lines können in verschiedenen Größen als Kreise oder Kurven-Linien zusammengesteckt werden. Anhand der sich daraus ergebenden Kreislinien erkennen die Kinder wie und wo die Drehung zu fahren ist.

Le Turn-Lines sono elementi singoli disponibili in diverse misure, che possono essere uniti per formare cerchi o linee curve. Grazie a tali linee i bambini capiscono dove e come curvare.

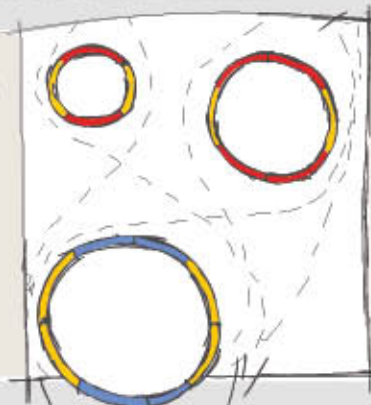

KICKER & WAVE

Sowohl Kicker als auch Wave sind aus Vollschaumstoff gefertigt und in wenigen Minuten einsatzbereit. Durch Kicker und Wave lernen die Kinder auf spielerische Art das Gleichgewicht beim Skifahren zu halten.

I prodotti Kicker e Wave, realizzati in gommasciuma, sono pronti all'uso in pochi minuti. Grazie ai Kicker e ai Wave i bambini imparano a mantenere l'equilibrio sugli sci in modo ludico.

5 five&lines Package (16932) 5 five&lines pacchetto (16932)

High 5/Low 5 groß / grande 100 x 40 x 10 cm	2x
High 5/Low 5 klein / piccolo 60 x 40 x 10 cm	2x
Turn-around Höhe / Altezza 80 cm	2x
Turn-Lines inkl. Tasche incl. tasca (1 m Länge pro Element / Lunghezza di ogni elemento: 1 m)	32x

Zusätzlich erhältlich Anche disponibile

16935 Wave 130 x 30 x 12 cm
16936 Kicker 85 x 80 cm, Höhe / Altezza 20 cm



EINGANGSBÖGEN

Archi d'ingresso

1728

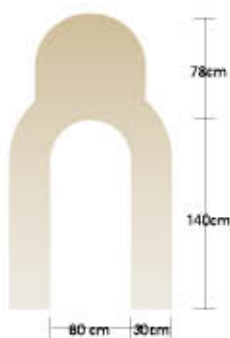

Small

Innenmaße / Misura interna
60 x 140 cm



1727

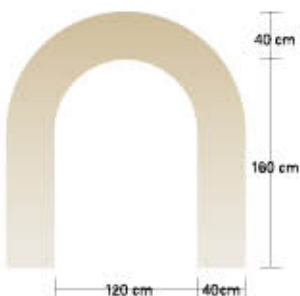

Medium

Innenmaße / Misura interna
120 x 160 cm



1726

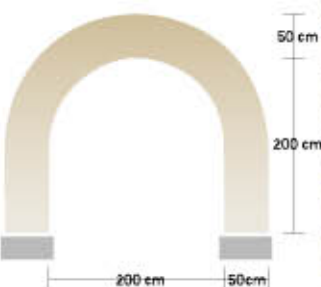

Large

Innenmaße / Misura interna
200 x 200 cm



Fixierung über Fundament. Größe und Ausführung je nach örtlichen Begebenheiten. Sunkid bietet mobile Fertigfundamente an

Fissaggio su fondamenta. Dimensioni e realizzazione in base alle condizioni del luogo. Sunkid offre fondamenta mobili prefabbricate.

**Erhältlich
in vier
Größen!**

*Disponibili
in 4 misure!*

EINGANGSBÖGEN X-LARGE NR. 1833

- Hochwertige, verzinkte Rohrkonstruktion
- Überzug aus Vollschaumstoff mit UV-beständiger PVC-Plane
- Durchfahrt von Pistengeräten möglich
- Kundenindividuelles Design
- Beidseitig bedruckbar
- Montage auf Fundamentplatten
- Große Widerstandsfähigkeit gegen Wind
- Statisch geprüft
- Verschiedene Bogenvarianten
- Weitere Bogengrößen auf Anfrage erhältlich

ARCO D'INGRESSO X-LARGE NO. 1833

- Costruzione tubolare zincata di prima qualità
- Rivestimento in gommasciuma con pannelli in PVC resistenti ai raggi UV
- Possibilità di attraversamento con gatti delle nevi
- Stampabile su entrambi i lati
- Design personalizzato in base alle esigenze del cliente
- Montaggio su lastre di fondazione
- Elevata resistenza al vento
- Statica collaudata
- Varianti dell'arco differenti
- Su richiesta sono disponibili archi di altre misure



**Kunden-
individuelle Form
und Gestaltung!**

*Forma e allestimento
personalizzabili!*



1833

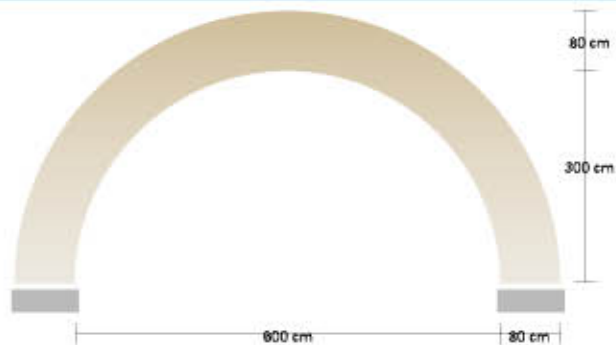

X-Large

Innenmaße / Misura interna
600 x 300 cm

Fixierung über Fundament. Größe und Ausführung je nach örtlichen Begebenheiten. Sunkid bietet mobile Fertigfundamente an.

Fissaggio su fondamento. Dimensioni e realizzazione in base alle condizioni del luogo. Sunkid offre fondamenti mobili prefabbricati.



STARTHAUS UND ZIELSÄULEN

postazione coperta di partenza et colonne per il traguardo

STARTHAUS EVOLUS

- Breite (inkl. Polster bei Einstieg): 400 cm, Länge: 445 cm, Höhe: 285 cm
- Aluminiumbögen mit Anbaukonsolen und 5mm Polycarbonatscheiben
- Abdeckungen innen und außen aus verzinktem Blech
- Kundenindividuelles Design
- Beidseitig bedruckbare Schaumstoffbögen bei der Ausfahrtsseite
- Bedruckbare Seitenplane in geschwungener Form
- Montage auf kundenseitigem Unterbau oder Betonfundament

POSTAZIONE COPERTA DI PARTENZA EVOLUS

- Larghezza (inclusi rivestimenti all'ingresso): 400 cm, lunghezza: 445 cm, altezza: 285 cm
- Archi di alluminio con mensole annesse e lastre di 5mm polycarbonato
- Coperture interne ed esterne in lamiera zincata
- Design personalizzabile in base alle esigenze dei clienti
- Archi di gommasciuma all'uscita stampabili su entrambi i lati
- Pannelli laterali arcuati stampabili
- Montaggio su sottostruttura del cliente o fondamenta di cemento



ZIELSÄULEN

- Zielsäulen in verschiedenen kunden-spezifischen Formen und Größen erhältlich
- Auf Wunsch können Systeme wie z.B. Anzeigetafeln etc. integriert werden

COLONNE PER IL TRAGUARDO

- Sono disponibili colonne per il traguardo di diverse forme e dimensioni in base alle esigenze dei clienti
- Su richiesta è possibile integrare nella colonna ulteriori sistemi, come per esempio tabelloni

Optional können komplette Zeitmess-, Foto- und Videosysteme angeboten werden.

Su richiesta si offrono sistemi video e foto nonché sistemi di cronometraggio completi.



TOUCAN



1834

TOUCAN LARGE
Bogensäule Toucan
 aus Vollschaumstoff
 Colonna Toucan in
 gommaschiuma
 400 x 230 x 50 cm

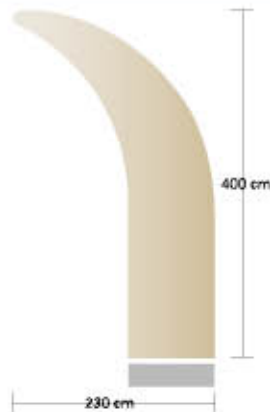

Fixierung über Fundament. Größe und Ausführung je nach örtlichen Begebenheiten. Sunkid bietet mobile Fertigfundamente an.
 Fissaggio su fondamento. Dimensioni e realizzazione in base alle condizioni del luogo. Sunkid offre fondamenti mobili prefabbricati.



1835

TOUCAN MEDIUM
Bogensäule Toucan
 aus Vollschaumstoff
 Colonna Toucan in
 gommaschiuma
 250 x 145 x 30 cm



KUNDENINDIVIDUELLE FIGUREN

Figure personalizzate per i clienti

INDIVIDUELLE GESTALTUNGEN AM BEISPIEL AUDI-KINDERLAND

Wir bieten die Möglichkeit, Sunny Stuff Artikel nach Ihren persönlichen Vorstellungen zu gestalten und anzufertigen.

Vorgabe

- Die Aufgabenstellung von AUDI war die Entwicklung eines Ski-Parcours, der den Kindern die Grundlagen des Skifahrens in spielerischer Form und mit hohem Spaßfaktor aber gleichzeitig zielorientiert und effektiv näher bringt.
- Die Themen Sicherheit und Geschwindigkeit auf der Piste und im Straßenverkehr sollen damit ebenso transportiert werden, wie auch das World Cup Feeling durch die optische Gestaltung der Produkte.

Gestaltung

- Viele dieser Produkte wurden dabei aus dem bereits bestehenden Sunkid Sunny Stuff Sortiment entsprechend adaptiert und in der typischen AUDI Farbe Rot produziert.
- Um die Affinität zum Alpinen Ski World Cup noch mehr zu unterstreichen, wurde der Parcours durch spezielle Elemente erweitert, wie beispielsweise den für diese Rennserie markanten Zielbogen.

ALLESTIMENTI PERSONALIZZATI CON L'ESEMPIO DELL'AREA PER BAMBINI DI AUDI

Offriamo la possibilità di mettere a punto versioni personalizzate degli articoli Sunny Stuff in base alle esigenze dei clienti.

Obiettivo

- AUDI voleva sviluppare un percorso sugli sci per trasmettere ai bambini i fondamenti di questo sport in modo ludico e divertente ma al tempo stesso efficace.
- Un altro obiettivo consisteva nel trasmettere l'importanza delle problematiche della sicurezza e della velocità sulle piste e in strada, senza rinunciare all'atmosfera da coppa del mondo grazie al design dei prodotti.

Allestimento:

- Molti dei prodotti utilizzati, appartenenti alla gamma Sunkid Sunny Stuff, sono stati adattati e realizzati nel tipico rosso del marchio AUDI. E per sottolineare ancora di più la somiglianza con la coppa del mondo di sci alpino il percorso è stato arricchito da alcuni elementi speciali, come il famoso arco d'arrivo.





**Vom Entwurf
zum perfekten
Produkt!**

*Dal progetto
al prodotto
perfetto!*



© Erlebniswelten Pfefferkorn e.U.



**Individuelle
Gestaltung
der Produkte!**

*Prodotti
personalizzati!*

MÄRCHENLAND

Il regno delle favole

**Skifahren
lernen in
5 Bereichen!**

*Imparare a sciare
in 5 aree!*



SUNKID MÄRCHENLAND

Es war einmal ein verschneites Märchenland, in dem Kinder leicht, mit Spaß und Freude Ski fahren lernen konnten. Dort trafen sie alle ihre Lieblingsfiguren wieder: den Knappen und das Burgfräulein, den Riesen und den Zwerg und natürlich die böse Hexe...

- Aufgebaut nach den Lernfortschritten der Kinder
- Die Figuren fördern das Lernen mit Spiel & Spaß
- Skifahren lernen in 5 einfachen Bereichen
- Mit kindgerechten Figuren & Design
- Flexibel einsetzbar
- Beinhaltet Lehrmaterialien/Spielmaterialien und Geschichten

IL REGNO DELLE FAVOLE

C'era una volta un regno delle favole completamente innevato, dove i bambini imparavano a sciare facilmente, divertendosi a più non posso. Lì potevano incontrare tutti i protagonisti delle loro fiabe preferite, come il cavaliere e la contessa, il gigante e il nano e ovviamente anche la strega cattiva...

- Organizzato in base ai progressi dei bambini
- Le figure aiutano a imparare in modo ludico
- Imparare a sciare in 5 facili aree
- Figure & design adatti ai bambini
- Massima versatilità
- Contiene materiali didattici e ludici e storie

MÄRCHENLAND ELEMENTE

Figure relative al mondo delle favole

FIGUREN AUS VOLLSCHAUMSTOFF MIT TEXTILVERSTÄRKTEM ÜBERZUG
FIGURE DI GOMMA SCHIUMA CON RIVESTIMENTO TESSILE RINFORZATO



8230
Hund
Cane
90 x 60 x 20 cm



8231
Katze
Gatta
90 x 60 x 20 cm



8232
Hexe 01
Strega 01
110 x 100 x 20 cm



8233
Hexe 02
Strega 02
110 x 100 x 20 cm



8234
Riese 01
Gigante 01
240 x 175 x 30 cm

8235
Riese 02
Gigante 02
240 x 175 x 30 cm



8353
Zwerg 01
Nano 01
135 x 72 x 20 cm



8355
Zwerg 02
Nano 02
135 x 72 x 20 cm

8258



Baum
Albero
90 x 70 x 20 cm

8224



Turm
Torre
h = 170 cm, Ø 30 cm

8226



Lagerfeuer
Falò
h = 100 cm

8225



Mauer mit Durchfahrt
Muraglia con passaggio
h = 160 x 260 x 20 cm

5885

**Schneeball Wand**

Parete per lanciare le palle di neve

190 x 200 x 15 cm

8237 / 8238

**Transparent
Transparentsystm, siehe Seite 24****Material: Netzvinyl/Plane**

Striscione

Striscioni vedi pagina 24

Materiale: Vinile a rete/Telone

1833

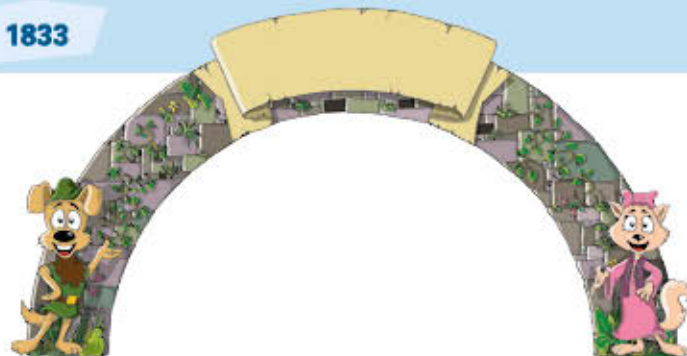
**Haupteingang Torbogen aus Schaumstoff
(mit oder ohne Hauptcharaktere), siehe Seite 15**Arco d'entrata principale in gommasciuma (con o senza figure),
vedi pagina 15

8227

**Pilz**

Fungo

h = 75, Ø 30 cm

8228

**Fliegenpilz mit Durchfahrt**

Fungo con tunnel

h = 175 x 170 x 15 cm

Durchfahrtshöhe: 110 cm

Altezza di passaggio 110 cm

8257

**Kindertor individuell gestaltbar**

Porta per bambini personalizzabile

50 x 160 cm

8262

**Fliegenpilz**

Fungo

Mit Überzug aus Nylon

Con rivestimento

rimovibile in nylon

h = 45 cm

16931

NEW!

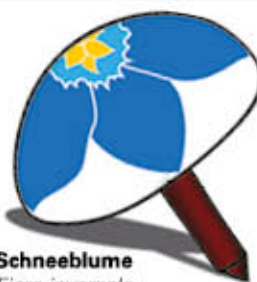
**Schneebliume**

Fiore invernale

Mit Überzug aus Nylon

Con rivestimento

rimovibile in nylon

h = 45 cm

8263

**Zauberhut**

mit Überzug aus Nylon

Cappello da mago con

rivestimento rimovibile in nylon

28 x 50 cm

**Durchfahrtstunnel**

Tunnel di passaggio

Maße / Misure:

Höhe / Altezza = 130 cm

Länge / Lunghezza = 250 cm

- Standard Sujet: Märchenwald – optional auch kundenindividuelle Gestaltung möglich
- Einfache Montage mittels Klettverschlüssen und vorgebogenen Kunststoffgestänges
- Schaumstoffummantelt
- *Motivo standard: bosco delle fiabe; su richiesta è possibile personalizzare il prodotto in base alle esigenze dei clienti*
- *Facilità di montaggio grazie alle chiusure con il velcro e ai pali di plastica preformati*
- *Rivestimento in gommasciuma*

**Flipper**

Flipper

Maße / Misure: 110 x 90 cm

Material: Polyester, individuell gestaltbar (Maskottchen, Logo, Thematisierung, u.a.), große gestaltbare Fläche, beidseitig bedruckbar, inkl. Stangensystem

Materiale: poliester, personalizzabile (mascotte, logo, tema ecc.), grande spazio personalizzabile, stampabile da ambo le parti, paletti inclusi

TRANSPARENTSYSTEM

- Inkl. Überlappung, damit die Stangen verdeckt sind
- Inkl. Abspannung nach unten
- Inkl. Stangensystem

STRISCIONI

- Incluso sistema di sovrapposizione per coprire i pali
- Incluso fissaggio elastico in basso
- Inclusi pali di montaggio



**Elemente
individuell
gestaltbar!**

*Elementi
personalizzabili!*



8237

Transparent A

400 x 110 cm, winddurchlässiges Netzvinyl; einseitig digital bedruckt, winddurchlässig

Striscione A

400 x 110 cm, in vinile a rete, traspirante, con stampa digitale su un lato

8238

Transparent B

400 x 110 cm, Grundmaterial 450g/m² Plane; beidseitig digital bedruckt

Striscione B

400 x 110 cm, telo di 450g/m², con stampa digitale su entrambi i lati

12754 / 12755 / 12756

Modul-Kinder-Skiständer

- Speziell für Kinderski entwickelt
- Skihalterungen mit Gumminoppen versehen, um die Verletzungsgefahr zu minimieren
- Basis-Version mit 3 Einzel-Modulen; kann jedoch beliebig erweitert werden
- Auf- und Abbau mittels Fiberglasstangen
- Kein Werkzeug notwendig
- Durch die Einzelmodule leicht zu transportieren und zu lagern
- Maße eines Moduls: 123 x 106 cm; Höhe 105 cm – passend für 10 Paar Ski
- Option: individuell gestaltbares Alu-Schild

Art. Nr. 12754: „BASIC“ mit 3 Modulen (inkl. 3 Fiberglasstangen)

Art. Nr. 12755: Erweiterungsmodul (inkl. 1 Fiberglasstange)

Art. Nr. 12756: Alu-Schild

Sistema portasci per bambini

- Sviluppato appositamente per gli sci dei bambini
- Supporti per sci muniti di coperture di gomma per evitare ferite
- Versione base con 3 componenti; può essere ampliata a seconda delle esigenze
- Montaggio e smontaggio attraverso pali di fibra di vetro; non è necessario nessun altro attrezzo
- Facilità di trasporto e stoccaggio grazie ai moduli componibili
- Misure di un modulo: 123 x 106 cm; altezza 105 cm – posto per 10 paia di sci
- Optional: cartello in alluminio personalizzabile

N. art.: 12754: Basic formato da 3 moduli (3 pali di fibra di vetro inclusi)

N. art.: 12755: Modulo aggiuntivo (1 palo di fibra di vetro incluso)

N. art.: 12756: Cartello in alluminio



**Besteht aus
Einzelmodulen!**

*Formato da
singoli moduli!*

1761 - 1765



Schnell und einfach ein Iglu bauen!

Come costruire un igloo in tutta facilità e rapidità!

Igluformer aufblasbar

Iglu gonfiabile

Die Form wird am Boden befestigt und per Gebläse aufgeblasen. Anschließend wird sie mit ca. 1 m Schnee überdeckt. Zum Schluss wird der Eingang freigelegt und die Luft abgesaugt.

La figura viene fissata al terreno e gonfiata; successivamente viene coperta con circa 1 metro di neve. A questo punto si libera l'ingresso e si aspira l'aria.

Lieferbar in verschiedenen Größen

Disponibile in varie misure

1761 - Ø 2,0 m; 1762 - Ø 3,5 m; 1763 - Ø 5,0 m;
1764 - Ø 6,5 m; 1765 - Ø 8 m

12732



Märchenhaus Pilz

Casa delle fiabe a forma di fungo

Maße: 225 x 230 x 250 cm

Material: glasfaserverstärkter Kunststoff (GFK), UV- und wetterbeständig

Misure: 225 x 230 x 250 cm

Materiale: materiale sintetico potenziato con fibra di vetro, resistente ai raggi UV e alle intemperie

12792



Individueller Aufdruck möglich!

Stampe personalizzate su richiesta!

Siegerpodest aus Aluminium

1,75 x 0,5 x 0,6 m

Podio in alluminio

1,75 x 0,5 x 0,6 m



WELLNESSLIEGEN UND SITZPÖLSTER

Sdraio benessere con cuscini

**Für die Pause
zwischen durch!**

*Per piacevoli
momenti di pausa!*



6416



Wellnessliege Standard

Lettino benessere Standard

Sitzbreite / Larghezza di seduta: 120 cm

6417



Wellnessliege Wave

Lettino benessere Wave

Sitzbreite / Larghezza di seduta: 120 cm

Klappbar / Pieghevole

6418



Sitzbank Relax

Panca Relax

Sitzbreite / Larghezza di seduta: 190 cm



Sitzpolster
Cuscino imbottito
160 x 130 cm

**Individuell
gestaltbar!**

Personalizzabile!



8240

**Ds14 FreaxS**

100 x 70 x 60 cm

Erhältliche Farben auf Anfrage
Altri colori su richiesta

8241

**Ds00 Chair**

100 x 80 x 65 cm

Erhältliche Farben auf Anfrage
Altri colori su richiesta

8242

**Ds05 Lounger**

180 x 85 x 70 cm

Erhältliche Farben auf Anfrage
Altri colori su richiesta

SKIREGELN

Regole per lo sci



IMMER KONTROLLIERT FAHREN!

NICHT WILD HIN UND HER FAHREN!

HABE IMMER EINEN AUSWEIS MIT!

DU DARFST IMMER NUR SO SCHNELL FAHREN, DASS DU JEDERZEIT STEHEN BLEIBEN KANNST!
SCIARE SEMPRE CONTROLLATO!
ADEGUA LA SCIATA ALLA TUA CAPACITÀ, PER POTER FERMARTI IN QUALSIASI ISTANTE!

PLÖTZLICHEN SCHWÜNGEN FAHREN IN GEFAHR!
WATTI!
UNREGELMÄSSIGER DIRECTION, PERICOLO PERSONE SORPASSANDOLE VICINE!

PISTE MUSST DU IMMER EINEN HABEN!
ALTA SEI TENUTO DI FORNIRE UNO DI RICONOSCIMENTO PER LA TUA GENERALITÀ!

SET SKIREGELN

- Set bestehend aus 11 Ski-Regeln
(10 Ski-Regeln plus „Trage den Helm“; 8245 - 8255)
- Aus Vollschaumstoff mit PVC-Überzug
- Größe 140 x 100 x 10 cm
- Befestigung mittels zwei Stangen, Ø 5 cm
- Sprachkombinationen frei wählbar aus D/I/E/F
Andere Sprachen gegen Aufpreis

SET DI REGOLE PER LO SCI

- Set composto da 11 regole per lo sci
(10 regole per lo sci e „Indossa il casco“; 8245 - 8255)
- Realizzato in gommasciuma con rivestimento in PVC
- Dimensioni 140 x 100 x 10 cm
- Fissaggio mediante 2 asticelle, Ø 5 cm
- Combinazione di due lingue a scelta tra TED/ITA/ING/FR.
Altre lingue dietro pagamento

**Set besteht aus
10 Skiregeln und
„Trage den Helm“**

*Set formato da
10 regole per lo sci e
„Indossa il casco“*



Auch als Leporellofaiz (6 x 8 cm)
erhältlich

Le regole per lo sci sono disponibili
anche nel formato a fisarmonica
(lepollello) (circa 6 x 8 cm). Si effettuano
anche creazioni personalizzate.



INDIVIDUELLE GESTALTUNGEN

In jeder Größe und Form möglich, bsp. alle Skiregeln gemeinsam auf einer Übersichtstafel, bsp. Druck auf Forextafeln, PVC-Plänen mit Ösen, Alutafeln oder auf selbstklebenden Folien, bsp. grafische Gestaltung mit individuellem Logo (Sponsoring) möglich

CREAZIONI PERSONALIZZATE

In tutte le forme e dimensioni, es. tutte le regole per lo sci inserite insieme su una tavola sinottica, es. stampa su forex, lastre in PVC con occhielli, lastre di alluminio o lamine autoincollanti, es. creazioni grafiche con logo personalizzato (sponsor)



THEMENPARK

Parco a tema con animali selvatici



1748



Rehbock
Capriolo
66 x 115 cm

1749



Mufflon
Mufflone
86 x 90 cm

1750



Gämse
Camoscio
86 x 90 cm

1751



Dammhirsch
Daino
90 x 140 cm

1752



Birkhahn
Fagiano
58 x 54 cm



Sprechende Tiere!

Animali parlanti!

Sunkid Speaker auch mit Taster erhältlich
 Altoparlanti Sunkid Speaker, anche con tasto



Variante 1:
 Taster direkt am Speaker befestigt
Tasto direttamente sull'altoparlante



Variante 2:
 Speaker und Taster durch ein Kabel miteinander verbunden (Externer Taster)
Altoparlante e tasto collegati da un cavo (tasto esterno)

Weitere Details auf Anfrage
Ulteriori dettagli su richiesta

1758

Sunkid Speaker

System besteht aus:
 Lautsprecher, Gehäuse mit Schacht für SD-Karte (MP3 Dateien), Aufhängevorrichtung, Ladekabel, Schutztasche

- Maße: 115 x 165 x 58 mm
- Temperaturbereich: -15°C bis +50°C
- Luftfeuchtigkeit: 10 – 95 %
- AKKU- oder Netzbetrieb
- mit Bewegungsmelder
- Laufzeit: je nach Umgebungstemperatur und Anzahl der Auslösungen mindestens 5 Tage, Vollladung dauert ca. 12. Stunden

Sunkid Speaker

*Il sistema comprende:
 Altoparlanti, cassa con vano per la scheda di memoria SD (file MP3), dispositivo per appendere lo speaker, cavo di ricarica, custodia di protezione*

- *Dimensioni: 115 x 165 x 58 mm*
- *Resistenza alle temperature: da -15°C a +50°C*
- *Resistenza all'umidità: dal 10% al 95%*
- *Funzionamento tramite batteria o rete*
- *Sensori di movimento*
- *Durata batteria: la batteria, se completamente carica, ha una durata di almeno 5 giorni e varia in base alla temperatura circostante e alla frequenza di azionamento. La carica completa dura circa 12 ore.*

ANWENDUNGEN DES SUNKID-SPEAKERS

- Auf Skitrails mit interaktiven Erlebnisstationen
- Für „sprechende“ Bäume, Wurzeln, Tiere, usw., die beispielsweise etwas aus ihrem Leben erzählen
- Als Infopoint (z.B. an der Bergstation für's Aufwärmprogramm)
- Als Infotainment in Gondeln (Geschichte/Sage über die Gegend)
- Information auf Aussichtsplattformen
- Zum Erzählen von Märchen und Geschichten
- Als Hinweis z.B. „Bitte Verlassen Sie den Ausstiegsbereich“
- Akustisches Geocaching für die Jüngsten
- und vieles mehr



POSSIBILITÀ D'IMPIEGO DELLO SPEAKER DELLA SUNKID

- *Sulle piste da sci con stazioni interattive ricche d'avventura*
- *Alberi, radici e animali „parlanti“ che raccontano qualcosa sulla loro vita o permettono di lanciarsi in una divertente caccia al tesoro per i più piccoli*
- *Come infopoint (per esempio presso una stazione a monte per indicare il programma di riscaldamento)*
- *Per fornire informazioni in funivia (storia/leggende della zona)*
- *Per fornire informazioni sulle piattaforme panoramiche*
- *Per raccontare favole e storie*
- *Per fornire indicazioni quali „Si prega di lasciare l'area d'uscita“*
- *Caccia al tesoro sonora per i più piccoli, e molto altro ancora*

1753



Murmeltier
 Marmotta
 59 x 29 cm

1754



Fuchs
 Volpe
 60 x 55 cm

1755



Hase
 Lepre
 77 x 30 cm

1756



Steinbock
 Stambecco
 90 x 155 cm

1757



Königseule
 Civetta
 73 x 35 cm

12672



Wolf
 lupo
 123 x 70 cm

FREESTYLE OBSTACLES

Ostacoli freestyle

PRINZIP UND ZIELE

- Schrittweise die Auflagefläche beim Sliden reduzieren
- Vorbereitung auf „größere“ Obstacles als auch für späteres zu-rechtfinden und sicheres Fahren in Snowparks

PRINCIPIO E OBIETTIVI

- *Ridurre gradualmente l'appoggio sulla superficie durante lo slide*
- *Allenamento per ostacoli maggiori e per cavarsela in totale sicurezza negli snowpark*

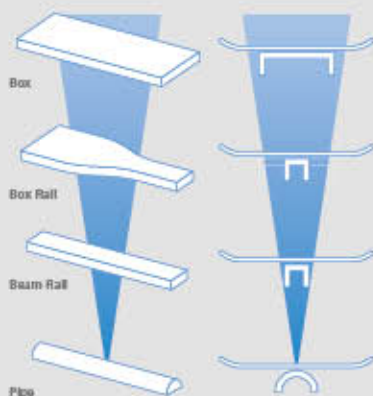

FÖRDERUNG DER KINDER

- Sammeln erster Erfahrungen im Parkfahren
- Schnelle Erfahrungen durch didaktisch durchdachte Rampen
- Spaß am Lernen
- Förderung körpermotorischer Fähigkeiten

FAVORIRE L'APPRENDIMENTO DEI BAMBINI

- *Fare primi passi negli snowpark*
- *Esperienza e pratica veloce tramite rampe ideate didatticamente*
- *Divertirsi apprendendo*
- *Favorire l'apprendimento delle abilità motorie*

BENEFITS FÜR DIE SKISCHULEN

- Kreative und abwechslungsreiche Wege den Skischulunterricht zu gestalten
- Sichere Möglichkeit, um den Kindern das Parkfahren näher zu bringen
- Keine Erfahrung im Parkbau nötig

VANTAGGI PER LE SCUOLE DI SCI

- *Modi creativi e variati per l'insegnamento dello sci*
- *Modi sicuri per far conoscere ai bambini lo sci negli snowpark*
- *Non è necessaria alcuna esperienza nel costruire snowpark*



DIE PRODUKTE

- Gesamtkonstruktion aus Kunststoff - Ausnahme Sunkid Wave (Aluminiumunterbau mit Vliesoberfläche)
- Keine scharfen Kanten an der Oberfläche
- Rampen können individuell kombiniert werden
- Sichere Verankerung im Schnee
- Einfache Handhabung durch Griffmulden
- Leicht zu transportieren und zu lagern

I PRODOTTI

- *Tutta la costruzione è di materiale sintetico - eccetto Sunkid Wave (base di alluminio con superficie di floccato)*
- *Nessun bordo tagliente sulla superficie*
- *Le rampe possono essere assemblate individualmente*
- *Fissaggio sicuro nella neve*
- *Facile uso tramite impugnature*
- *Facilmente trasportabile e depositabile*



Rainbow Box



16925

Park

400 x 50 x 40 cm



12736

Piste

300 x 50 x 25 cm

■ Geringes Gewicht!
Peso contenuto!

Up & Down Box



16926

Park

400 x 50 x 40 cm



12738

Piste

300 x 50 x 25 cm

■ Geringes Gewicht!
Peso contenuto!

Flat Box



16924

Park

400 x 50 x 40 cm



12741

Piste

300 x 50 x 15 cm

■ Geringes Gewicht!
Peso contenuto!



12744

Box Rail

300 x 50/15 x 15 cm



12739

Balken

Trave

300 x 20 x 17 cm



12742

Metallaufsatz für Balken

Alzata di metallo per travi

300 x 15 x 5 cm



Ratter Kicker

Kicker Ratter

12740 klein / piccolo 150 x 75 x 20 cm

12743 groß / grande 300 x 75 x 35 cm



12734

Ratter Balken

Trave Ratter

300 x 20 x 17 cm



12751

Pipe

300 x 50 x 15 cm



16939

Industry Kids

380 x 22 x 40 cm



Kicker

12745 klein / piccolo

150 x 75 x 20 cm

16937

Kickerschalung

Rivestimento esterno per kicker

100 x 150 x 40 cm (Maximalmaße des daraus entstehenden Kickers)

Für den Bau von Kickern sowie für die Auffahrt von Boxen geeignet

100 x 150 x 40 cm (misure max. del kicker racchiuso nel rivestimento)

Adatto al montaggio di kicker e all'inserimento di box.

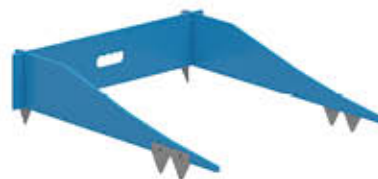

Slide Platte

Tavola Slide

12749 200 x 50 cm

16940 400 x 50 cm



16938

Kicker Bank

300 x 100 x 50 cm



12747

Funtube

300 x 100 x 20 cm



3025 Sunkid Wave

125 x 30 x 16 cm

SNOWFUNPARK

8243



Skibike

1825



Ghosky Rider

1819 / 1820



Bikeboard Snow

1819 Classic
1820 Junior



6477



Tube Standard

Gomnone da tubing Standard

Snowtubing siehe Seite 36 - Snowtubing vedi pagina 36

1720



Tube EVO

Gomnone da tubing EVO

Snowtubing siehe Seite 36 - Snowtubing vedi pagina 36

**Kann nach
Kundenwunsch
bedruckt werden!**

Stampa secondo
l'esigenza del
cliente!



1814 / 1815 / 1816

**Individuell
gestaltbar!**

Personalizzabile!



Zweisitzer-, Einsitzer-, Jugend-Rodel
Slittino biposto, monoposto, da bambini

Verleih-Rodel mit massivem Metallgestell auch erhältlich
Slittini da noleggio, anche con telaio di metallo massiccio

1817 / 1818



Skifox

1817 Classic
1818 Junior

16941

NEW!



Fun Ufo

Farben: blau, anthrazit, orange
Colore: blu, antracite, arancione

1826



Zibob mit Startnummer

Zibob con pettorina
Farben / Colore: 🇩🇪

16942

NEW!



Snow Glider

Farben: blau, anthrazit, orange
Colore: blu, antracite, arancione

1831



Snow Shuttle Deluxe

Farben / Colore: 🇩🇪

1832



Snow Fox

Farben: rot, orange, blau, anthrazit
Colore: rosso, arancione, blu, antracite

1823 / 1824



Airboard

1823 Classic
1824 Junior

1830



Snow Future

Farben: gelb, anthrazit und rot
Colore: giallo, antracite, rosso

SNOWTUBING





TUBE STANDARD

- Höhe 30 cm
- 2 cm PE Bodenschale
- Textilverstärkter Überzug
- Überzugfarben (blau, rot, grün, gelb, grau)
Bodenfarben (gelb, blau, rot, grün)
- Drei Haltegriffe seitlich
- Eine Halteschleufe
- Individueller, einseitiger Aufdruck in schwarz oder weiß möglich

GOMMONE DA TUBING STANDARD

- Altezza: 30 cm
- Rivestimento del fondo in PE spesso 2 cm
- Rivestimento rinforzato in tessuto
- Colori del rivestimento: blu, rosso, verde, giallo, grigio
Colori del fondo: giallo, blu, rosso, verde
- Tre maniglie laterali
- Un fiocco per tenersi
- Su richiesta: stampe personalizzate in bianco o nero su un lato

AUSSEN-DURCHMESSER / DIAMETRO ESTERNO

Tube Standard Gomnone da tubing Standard	Tube Evo Gomnone da tubing Evo
-	80 cm (Art. 16726)
100 cm (Art. 6477)	100 cm (Art. 1720)
130 cm (Art. 3206)	130 cm (Art. 16727)



**Individuell
gestaltbar!**

Personalizzabile!



TUBE EVO

- Höhe 30 cm
- 2 cm PE Bodenschale
- Textilverstärkter Überzug digital 4C bedruckbar
- Vier Farben für Boden (rot, blau, grün, gelb)
- Drei Haltegriffe seitlich mit Kunststoffüberzug
- Eine Halteschleufe
- Innen weiches Sitzpolster mit Aufdruck von Sicherheitsregeln
- Schlauch wird vor UV-Strahlung und Beschädigung geschützt

GOMMONE DA TUBING EVO

- Altezza: 30 cm
- Rivestimento del fondo in PE spesso 2 cm
- Rivestimento rinforzato in tessuto con possibili stampe digitali 4C
- Fondo disponibile in quattro colori: blu, rosso, verde, giallo
- Tre maniglie laterali con rivestimento in plastica
- Un fiocco per tenersi
- Morbido cuscino interno riportante le norme di sicurezza
- Resistente ai raggi UV e a danni



ZÄUNE

Reti

1811 / 1812 / 16945 / 16946



PE-Absperrzaun, gelb-blau

Rete di delimitazione in PE, giallo-blu

- 16945** 50 x 1,2 m, ohne Stangen, 50 x 1,2 m, senza paletti
1811 20 x 1,2 m, inkl. 9 eingearb. Sicherheits-Fiberglasstangen
 20 x 1,2 m, inclusi 9 paletti di sicurezza in vetroresina già inseriti
1812 10 x 1,2 m, inkl. 5 eingearb. Sicherheits-Fiberglasstangen
 10 x 1,2 m, inclusi 5 paletti di sicurezza in vetroresina già inseriti
16946 5 x 1,2 m, inkl. 3 eingearb. Sicherheits-Fiberglasstangen
 5 x 1,2 m, inclusi 3 paletti di sicurezza in vetroresina già inseriti

6101 - 6104

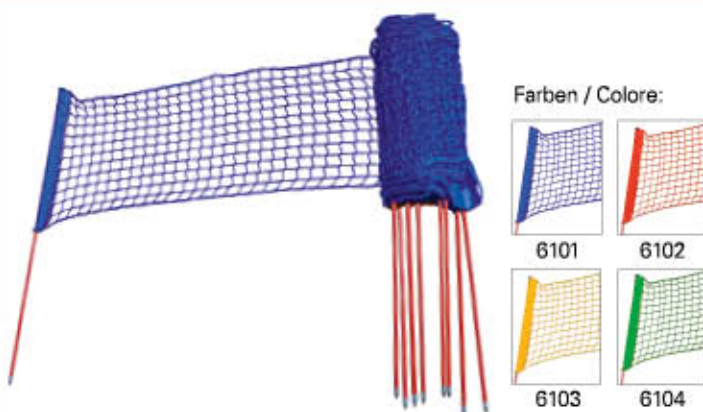

Farben / Colore:

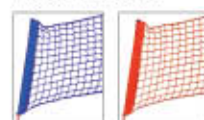

6101

6102

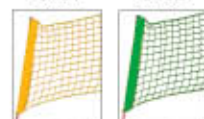

6103

6104

Markierungsnetz

Rete di segnalazione

Größe: 20 x 0,6 m, MW 45, Kordel 3 mm, blaue PVC-Streifen,
 inkl. 9 Stk. eingearbeiteter Fiberglasstangen, 120 cm

Dimensioni: 20 x 0,6 m, maglia 45, corda da 3 mm,
 strisce blu in PVC, incl. 9 paletti in vetroresina già inseriti, 120 cm

16947



PE-Absperrzaun 06

Rete di delimitazione in PE da 06 m

- PE 10/06
 10 x 0,6 m, inkl. 5 eingearb. Sicherheits-Fiberglasstangen
 PE 10/06
 10 x 0,6 m, inclusi 5 paletti di sicurezza in vetroresina già inseriti

16948

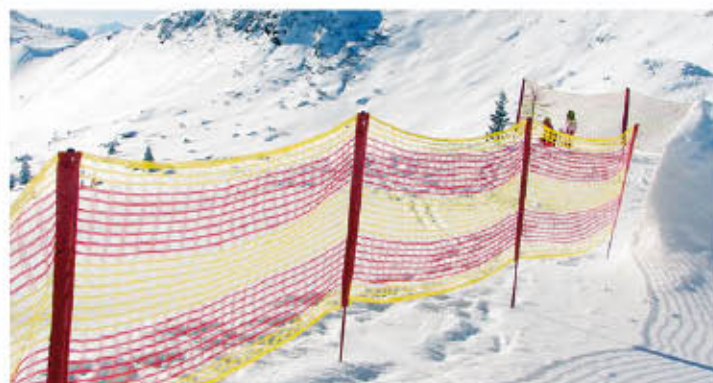

PE-Absperrzaun

Rete di delimitazione in PE

- PE-Rolle gelb-rot 50 x 1,2 m, ohne Stangen
 Rotolo in PE giallo-rosso 50 x 1,2 m, senza paletti
 PE 20 gelb-rot 20 x 1,2 m,
 inkl. 9 eingearb. Sicherheits-Fiberglasstangen
 PE 20 giallo-rosso 20 x 1,2 m, inclusi 9 paletti di sicurezza
 in vetroresina già inseriti
 PE 10 gelb-rot 10 x 1,2 m,
 inkl. 5 eingearb. Sicherheits-Fiberglasstangen
 PE 10 giallo-rosso 10 x 1,2 m, inclusi 5 paletti di sicurezza
 in vetroresina già inseriti
 PE 5 gelb-rot 5 x 1,2 m,
 inkl. 3 eingearb. Sicherheits-Fiberglasstangen
 PE 5 giallo-rosso 5 x 1,2 m, inclusi 3 paletti di sicurezza
 in vetroresina già inseriti
 Ersatz-Fiberglasstange, mit Metallspitze,
 Ø 15 mm, splitterfrei, Länge 1,7 m,
 inkl. Gummikappe
 Paletto di vetroresina di ricambio, con punta di metallo, Ø 15 mm,
 antischegge, lunghezza 1,7 m, rivestimento di gomma incluso

HINWEISTAFELN FÜR FÖRDERBÄNDER & LIFTE

Cartelli per nastri trasportatori & skilift

Hinweistafeln Förderbänder

Cartelli per nastri trasportatori

1584



Hinweistafel „Stop“

Cartello "Stop"

65 x 45 cm

1611



Hinweistafel „Sicherheitshinweise“

Cartello

"Informazioni di sicurezza"

65 x 45 cm

3080



Hinweistafel „Richtungspfeil“

Cartello "Freccia di direzione"

Ø 48 cm

Hinweistafeln Lifte

Cartelli per skilift

1974



Nach links Aussteigen
Go left

Hinweistafel „Nach links Aussteigen“
Cartello "Uscita a sinistra"

50 x 70 cm

1975



Nach rechts Aussteigen
Go right

Hinweistafel „Nach rechts Aussteigen“
Cartello "Uscita a destra"

50 x 70 cm

1976



Schlepliffrasse bei Sturz
sofort nach rechts verlassen
Clear track to the right
immediately

Hinweistafel „Schlepliffrasse bei Sturz sofort rechts verlassen“
Cartello "In caso di caduta lasciare immediatamente la pista di risalita a destra"

50 x 70 cm

1977



Schlepliffrasse bei Sturz
sofort nach links verlassen
Clear track to the left
immediately

Hinweistafel „Schlepliffrasse bei Sturz sofort links verlassen“
Cartello "In caso di caduta lasciare immediatamente la pista di risalita a sinistra"

50 x 70 cm

1978



Schleppspur verlassen
verboten
Do not leave the track

Hinweistafel „Schleppspur verlassen verboten“
Cartello "Vietato lasciare la pista di risalita"

50 x 70 cm

1979



ACHTUNG!
Personen mit lose
Kleidungsstücken (Schal,
Gürtel usw.), sind von der
Beförderung ausgeschlossen.

ATTENTION!
Persons with loose clothing
(scarf, belt, etc.) are excluded
from transportation.

Hinweistafel „Achtung lose Kleidungsstücke“
Cartello
"Attenzione: indumenti larghi"

50 x 70 cm

KUNSTSTOFFMATTEN

Pannelli in materiale sintetico

KUNSTSTOFFMATTEN FÜR HEIKLE BEREICHE DES SKIGEBIETES

- Die sichere Lösung für sonnenexponierte Stellen, bei allgemeinem Schneemangel oder bei Schneeverschiebungen durch die Wintersportler
- Verwendung für Schlepliftrassen, Zugangsbereiche oder vereiste Ausstiegsbereiche von Seilbahnen
- Minimiert die aufwändige Instandhaltung exponierter Stellen im Skigebiet
- Kunststoffmatten haben die selben Gleit-Eigenschaften wie Schnee, keine Bewässerung notwendig
- Besonders einfache und rasche Verlegung auf Erde, Gras, Holz, Asphalt und Zement
- Durch das Modulsystem kann jede beliebige Flächengröße verlegt werden

PANNELI SINTETICI PER LE ZONE PIÙ DELICATE DEL COMPRESORIO SCIISTICO

- *La soluzione sicura per le aree esposte al sole in caso di mancanza di neve o spostamento della neve provocato dagli sportivi*
- *Ideale per le piste di risalita nonché per le aree di accesso o di uscita ghiacciate delle funivie*
- *Riduce al minimo la difficile manutenzione delle zone più esposte dei comprensori sciistici*
- *I pannelli in materiale sintetico hanno le stesse proprietà di scivolamento della neve; non serve un sistema di irrigazione*
- *Montaggio semplice e veloce su terra, erba, legno, asfalto e cemento*
- *Il sistema modulare permette di coprire superfici di qualsiasi dimensione*



**Kann die Saison
entscheidend
verlängern!**

*Allungano
considerevolmente
la stagione!*



ROTONDO



GLEICHGEWICHTSÜBUNGEN
ESERCIZI PER L'EQUILIBRIO

ÜBUNG FÜR DEN TELLERLIFT
ESERCIZIO PER GLI SKILIFT A PIATTELLO



VERWENDUNG MIT TUBES
COMBINABILE CON I GOMMONI DA TUBING



**Das ideale
Übungsgerät für
Anfänger!**

*Il sussidio ideale
per permettere ai
principianti di
esercitarsi!*

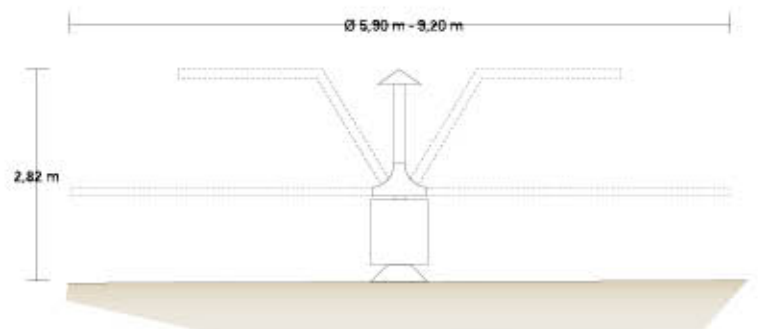

SNOW V: DER SCHNEEBREMS-ASSISTENT

Snow V: Assistente di frenata su neve

Snow V – Schneebrems-Assistent

Die Kinder verstehen leichter und rascher, welche Bewegung sie für die Schneebremse benötigen. Diese Bewegung geht im wahrsten Sinn des Wortes „in Fleisch und Blut über“ und kann unmittelbar danach auf der Piste wiederholt werden.

Der Nutzen des Snow V

- Die Kinder/Anfänger kommen rascher auf ein homogenes Level und fühlen sich „für die Piste“ besser gerüstet -> weniger „Wackelkandidaten“
- Durch das Erfolgserlebnis sinkt die frustbezogene Drop-out Quote während des Skikurses
- Ablauf im Kinderland geregelter, mehr Fluktuation im Kinderland (weniger „Stau“)

Snow V – Assistente di frenata su neve

I bambini comprendono meglio e più velocemente quale movimento è necessario per la frenata sulla neve. Questo movimento viene prontamente appreso e successivamente può essere esercitato sulla pista.

Il vantaggio di Snow V

- *I bambini/principianti raggiungono più velocemente un livello omogeneo e si sentono più a loro agio „sulla pista“ -> meno „candidati insicuri“*
- *Grazie ai primi successi la quota di drop-out durante il corso di sci a causa della frustrazione viene diminuita*
- *Maggiore tranquillità minore permanenza nelle aree dedicate ai bambini (meno „ingorghi“)*



Standardausführung

Standardausführung mit fixem Handlauf und Vlies-Abdeckung, inkl. 4 Stellfüße

Optionen: + Rampen + Heiztasse + Überdachung
+ Planen + Türen + Sunkid Speaker + Windabspannung
+ Kantenschutz

Configurazione standard

Modello standard con maniglie fisse e rivestimento in velcro, 4 piedini regolabili inclusi

Optional: + rampe + sistema di riscaldamento (per lo scioglimento di troppa neve) + tettoia + teloni
+ porte + Sunkid Speaker + protezione antivento
+ protezioni laterali



Infovideo: sunkidworld.com/snowv





V-Assistent

Die perfekte Ergänzung zum Snow-V.

Der mit Gummilippen versehene untere Teil des V-Assistent nimmt die Kinderski in Pflugstellung auf und der Skilehrer kann mit Hilfe des Stiels das Kind bergab im Pflug begleiten.

Maße: 410 x 80 x 1555 mm

Material: Aluminium und Kunststoff

V-Assistent

L'accessorio perfetto per il sistema Snow-V.

La parte inferiore del sistema V-Assistent per la frenata a spazzaneve, dotata di supporti di gomma, mette gli sci dei bambini nella posizione giusta per lo spazzaneve, mentre lo stelo consente al maestro di sci di accompagnare i bambini nelle prime discese a spazzaneve.

Misure: 410 x 80 x 1555 mm

Materiali: alluminio e plastica

16951 / 16952

NEW!



**Innovation
2016**

Novità 2016

V-Ride

Um die Schneebremse, die durch den Snow-V und den V-Assistent erlernt wurde, zu perfektionieren, gibt es unsere diesjährige Innovation, den V-Ride.

Durch das Festhalten an den Griffen, beugt sich das Kind automatisch nach vorne, der Oberkörper wird dadurch fixiert. Die eingeklemmte Schaumstofffigur bewirkt gleichzeitig eine offene Beinstellung.

- Set aus 10 Stk.
- **16951** Pferd, 450 x 300 mm
- **16952** Motorrad, 450 x 240 mm

V-Ride

Per perfezionare la frenata a spazzaneve imparata grazie allo Snow-V e al V-Assistent il V-Ride, la nostra ultima innovazione dell'anno, è davvero perfetto.

Tenendosi alle maniglie i bambini si piegano automaticamente in avanti, mantenendo stabile il busto. Inoltre, la figura di gommasciuma che si mette tra le gambe porta a divaricarle automaticamente.

- Set di 10 pezzi
- **16951** Cavallo, 450 x 300 mm
- **16952** Motociclo, 450 x 240 mm

www.skischulbedarf.com



Jet-Print™ Schmutzfangmatten

Marken und Produktwerbung, Promotionsaktionen, Events, Skischulbüros, Verkaufsfläche



601	602	603	604	605	606	607	608	609	610	611
612	613	614	615	616	617	618	619	620	621	622
623	624	625	626	627	628	629	630	631	632	633
634	635	636	637	638	639	640	641	642	643	644

Jet-Print

- Matte mit Gummirücken
- bis 44 Farben möglich
- bis 60°C waschbar, Trockner geeignet.



METALLDRUCK - PINS

Pins aus Metall mit Überzug
 Mindestmenge:
 Sonderanfertigungen ab 300 Stk.
 Preis auf Anfrage

DOG TAGS

- A = Guss
- B = Metalldruck
- C = Prägung

Art.-Nr. 60 / 1491 28 x 51 mm



Alle Größen und Formen möglich



Art. Nr. 55/63

Durchmesser Ø 59 mm
mit 4c-Druck
mit Nadel an der Rückseite
Mindestmenge 500 Stk.
Werkzeugkosten extra



Beispiele

AUFKLEBER



Art. Nr. 55/61

Aufkleber Acetat
Druckfarben 1c bis 4c
Preis auf Anfrage



Art. Nr. 55/62

Aufkleber Standard
in allen Formen und
Größen machbar

Beispiele

Art. Nr. 55/66

für SKI (auch mit Wabenstruktur)
besonders gut geeignet!
 UV-beständig, Kälte-beständig
 Wasser-resistent



Standardgrößen:

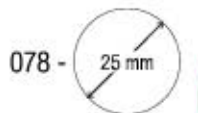

072 - SONDERFORMEN



Hochwertige 3D-Aufkleber

Für die Erstellung der Druckvorlage (Set up) wird ein einmaliger, anteiliger Kostenbetrag von A 50,- pro Motiv verrechnet.

Preise für 3D-Kleber über 5 x 5 cm auf Anfrage!

- Mit Standard-Klebefolie gute Haftung im Innenbereich
- Mit Super-Klebefolie ausgezeichnete Haftung speziell im Außenbereich

PUDOM - der ultimative Sticker mit Ihrem Firmenlogo ...

- **neuartig dreidimensional**
- **klebt auf jeder Oberfläche**
- **hält auch bei extremen Vibrationen**
- **witterungsfest und UV-stabil**



SKIPASSTASCHEN, SKIZIPS, SCHLÜSSELANHÄNGER



rot-weiss

weiss-rot

neonorange

blau

neongelb

neongelb mit Gummiband

Skipasstaschen Art. Nr. 55/76

55/76/300	rot-weiss	55/76/05/GW	blau
55/76/00	weiss-rot	55/76/00/02	neongelb
55/76/40	neonorange	55/76/NEU/02	neongelb mit Gummiband



Ski-CLIPPER
Art. Nr. 60/15



zum Anbringen an den Zipper

Schlüsselanhänger Art. Nr. 60/10

Ausführungen:
2D ein- und beidseitig
3D ein- und beidseitig



Schlüsselanhänger
aus Gummi



Polyresin-Figur
Art. Nr. 60/11



Magnet
Art. Nr. 60/12



Schneekugel
Art. Nr. 60/13



**Polyresin
Magnet**
Art. Nr. 60/14

Art. Nr. 70/10 ST



- KO = Konturgeschnitten
- KL = Kleberücken
- KLE = Klett
- ST = Standard



Art. Nr. 70/10 KO





PLÜSCH
SCHLÜSSELKETTE

Art. Nr. 70/13



Plüsch in
allen
Größen
realisierbar

Art. Nr. 70/14



PLÜSCH Art. Nr. 70/13



SCHLÜSSELKETTE

Art. Nr. 70/13



**Sonderanfertigungen
auf Anfrage**



NEONTIS
Individuelle Textilfertigung

Sonderanfertigungen bereits in kleinen Stückzahlen möglich

Art. Nr. 90/1



CAPS SONDERANFERTIGUNG
Bestickung: Schild, seitlich, hinten
Bedruckung: Sandwich



MEONtis
Individuelle Textilfertigung

Mützen Sonderanfertigung ab 300 Stück möglich

Art. Nr. 90/2



Art. Nr. 100/1



Zeichnung



Realisierung



Eigenanfertigung nach Ihren Vorstellungen und Wünschen!





Zeichnung



Realisierung





Art. Nr. 8245A

Lanyard

inkl. Karabinerhaken
und 1-farb. Siebdruck
oder Offsetdruck



Art. Nr. 8245B/BO

Lanyard

inkl. Karabinerhaken
und 1-farb. Siebdruck
oder Offsetdruck



Art. Nr. 8130A

Lanyard

inkl. Karabinerhaken
und 1-farb. Siebdruck



Art. Nr. 8129A

Lanyard

inkl. Karabinerhaken
und 1-farb.
Heißtransferdruck.

1. Material:
Flachgewebtes Polyester

2. Abmessungen
Länge: 900 mm
Breite: 10 mm, 15 mm,
20 mm, 25 mm

3. Bedruckarten:
Siebdruck - Offsetdruck

4. Druckgrößen
Breite:
10 mm ca. 860 x 7
15 mm ca. 860 x 11
20 mm ca. 860 x 16
25 mm ca. 860 x 21

5. Standardfarben
ca. Pantone
032C 485C 021C 281C Ref.blue cyan 354C
252C 354C 342C 348C c. gray 6C 877 c. gray 8C
yellow 1235C schwarz weiß

Sonderfarben nach Pantone
möglich, unter 3.000 St. Aufpreis

1. Material:
Flachgewebtes Polyester

2. Abmessungen
Länge: 900 mm
Breite: 10 mm, 15 mm,
20 mm, 25 mm

3. Bedruckarten:
Siebdruck bei 8245B
Offsetdruck bei 8245BO

4. Druckgrößen
Breite:
10 mm ca. 760 x 7
15 mm ca. 760 x 11
20 mm ca. 760 x 16
25 mm ca. 760 x 21
+ zwischen Karabinerhaken
und Schnappverschluss
Breite: 10 mm - ca. 30 x 7 mm
Breite: 15 mm - ca. 30 x 11 mm
Breite: 20 mm - ca. 30 x 16 mm
Breite: 55 mm - ca. 30 x 21 mm

5. Standardfarben
ca. Pantone
032C 485C 021C 281C Ref.blue cyan 354C
252C 354C 342C 348C c. gray 6C 877 c. gray 8C
yellow 1235C schwarz weiß

Sonderfarben nach Pantone
möglich, unter 3.000 St. Aufpreis

1. Material:
Rundgewebtes Polyester

2. Abmessungen
Länge: 900 mm
Breite: 10 mm, 15 mm

3. Bedruckarten:
Siebdruck

4. Druckgrößen
Breite:
10 mm ca. 760 x 7
15 mm ca. 760 x 11
+ zwischen Karabinerhaken
und Schnappverschluss
Breite: 10 mm - ca. 30 x 7 mm
Breite: 15 mm - ca. 30 x 11 mm

5. Standardfarben
ca. Pantone
032C 485C 021C 281C Ref.blue cyan 354C
048C 877C yellow 1235C schwarz weiß

Sonderfarben nach Pantone
möglich, unter 3.000 St. Aufpreis

1. Material:
Polyester

2. Abmessungen
Länge: 900 mm
Breite: 15 mm, 20 mm, 25 mm

3. Bedruckarten:
Heißtransferdruck

4. Druckgrößen
Breite:
15 mm ca. 860 x 11
20 mm ca. 860 x 18
25 mm ca. 860 x 23 mm

5. Materialfarbe
 weiß



Offsetdruck
bei 8245BO



Art. Nr. 8127A
Lanyard
inkl. Karabinerhaken
und 1-farb. Siebdruck
Logo gewebt.



Art. Nr. 8126A
Lanyard
inkl. Karabinerhaken
und 1-farb. Siebdruck

Art. Nr. 8212
Kurz-Lanyard
inkl. Karabinerhaken, Schlüsselring und 1-farb. Siebdruck

1. Material:
Flachgewebtes Polyester

2. Abmessungen:
Länge: 100 mm
Breite: 20 mm

3. Bedruckarten:
Siebdruck

4. Druckgrößen:
70 x 16 mm

5. Standardfarben:
Band
ca. Pantone

032C	485C	021C	281C	Ref.blue	cyan	354C
252C	354C	342C	348C	c. gray 6C	877	c. gray 8C

yellow 1235C schwarz weiß

Sonderfarben nach Pantone möglich, unter 3.000 St. Aufpreis

- 1. Material:**
Polyester
- 2. Abmessungen:**
Länge: 900 mm
Breite: 15 mm, 20 mm, 25 mm
- 3. Bedruckarten:**
Logo gewebt
- 4. Druckgrößen:**
Breite:
15 mm ca. 560 x 11 mm
20 mm ca. 860 x 16 mm
25 mm ca. 860 x 21 mm

- 1. Material:**
Flachgewebtes Polyester mit Satinband
- 2. Abmessungen:**
Länge: 900 mm
Breite: 20 mm Polyester
15 mm Satin
Breite: 25 mm Polyester
19 mm Satin
- 3. Bedruckarten:**
Aufgenähtes Satinband mit Siebdruck
- 4. Druckgrößen:**
Breite:
20 mm ca. 760 x 11 mm
25 mm ca. 860 x 15 mm

- 5. Standardfarben:**
ca. Pantone
- | | | | | | | |
|------|------|------|------|------------|------|------------|
| 032C | 485C | 021C | 281C | Ref.blue | cyan | 354C |
| 252C | 354C | 342C | 348C | c. gray 6C | 877 | c. gray 8C |
- yellow 1235C schwarz weiß

Sonderfarben nach Pantone möglich, unter 3.000 St. Aufpreis

Zusätzliche Accessoires



Allgemeine Geschäftsbedingungen der GERUS Produkt GmbH

1. ALLGEMEINES:

Für den Geschäftsverkehr zwischen uns und dem Besteller gelten die nachstehenden Bedingungen, es sei denn, dass Abweichungen hiervon ausdrücklich und schriftlich von uns bestätigt werden.

2. AUFTRÄGE:

Mit der Bestellung einer Ware erklärt der Kunde verbindlich, die bestellte Ware erwerben zu wollen. Die Bestellung stellt das auf den Abschluss des Betrages gerichtete Vertragsangebot dar.

Aufträge sind rechtsverbindlich, wenn sie von uns angenommen worden sind. Unsere Preise sind, sofern nicht anders vereinbart Nettopreise, die Mehrwertsteuer wird gesondert berechnet.

Nebenabreden, sowie Zusagen von Vertretern bedürfen unserer schriftlichen Bestätigung. Etwaige vom Besteller vorgeschriebene Bedingungen gelten, soweit sie nicht mit unseren Bedingungen und dem Inhalt der Auftragsbestätigung übereinstimmen, als widersprochen und ausgeschlossen.

Für den Fall des Erhaltes unbefriedigender Auskünfte, oder für den Fall der nachweisbar schlechten Vermögenslage des Kunden steht uns ein jederzeitiges Rücktrittsrecht zu.

Tritt der Besteller vom Vertrag zurück (Abstellung), ohne dass wir ihm einen Grund dazu gegeben haben, oder erklären wir den Rücktritt oder die Kündigung des Vertrages aus Gründen, die vom Vertragspartner zu vertreten sind, so verpflichtet sich der Vertragspartner, die bereits angefallenen Kosten, sowie den entgangenen Gewinn mit einem Pauschalbetrag von 25% des vertraglichen Auftragswertes zu vergüten.

Dem Besteller bleibt der Nachweis vorbehalten, dass Kosten und Gewinn nicht oder nicht in dieser Höhe entstanden bzw. entgangen sind. Danach erfolgt Berechnung nur in nachgewiesener Höhe.

3. PREISE:

Unsere Preise verstehen sich netto ab Werk / Lager Issing bzw. unserer Vertragspartner zzgl. Fracht, Porto, Verpackung, Versicherung sowie der am Tag der Rechnungslegung gültigen Mehrwertsteuer in EURO.

Alle Preisnotierungen sind freibleibend. Treten nach einem Zeitpunkt von drei Monaten seit Vertragsabschluss Erhöhungen der Herstellkosten ein, deren Übernahme uns nicht zugemutet werden kann, sind wir zu einer entsprechenden Erhöhung des vereinbarten Kaufpreises berechtigt.

4. LIEFERTERMINE:

Die Vereinbarung fester Liefertermine bedarf unserer schriftlichen Bestätigung. Zugewagte Liefertermine gelten nur annähernd, wobei jedoch das Recht des Vertragspartners zum Rücktritt nach fruchtlosem Ablauf einer uns gesetzten angemessenen Nachfrist unberührt bleibt.

Eine Verpflichtung zur Einhaltung solcher vereinbarter Liefertermine wird nur unter der Voraussetzung eines ungestörten Produktionsvorganges übernommen. Die Folgen höherer Gewalt und anderer nicht vorhergesehener Maßnahmen berechtigen den Besteller nicht zur Geltendmachung von Schadensersatzansprüchen oder zum Vertragsrücktritt.

Die Einhaltung der Liefertermine setzt voraus, dass der Besteller seine Vertragsverpflichtungen erfüllt hat, insbesondere vereinbarte Vorauszahlungen geleistet hat, bzw. anderen Vorleistungs- und Mitwirkungspflichten nachgekommen ist.

Weitere Voraussetzungen für die Einhaltung vereinbarter Liefertermine ist die richtige und rechtzeitige Belieferung des Lieferanten durch Vorlieferanten (Hersteller) sofern der Lieferer sie mit der im kaufmännischen Verkehr üblichen Sorgfalt ausgewählt hat.

Teillieferungen sind möglich.

Teillieferungen aus Abrufaufträgen erfolgen – sofern nicht anders vereinbart – jeweils vier Wochen nach Abruf durch den Besteller.

Erfolgt kein Abruf bis zum Fristablauf, kann der Lieferer nach vorheriger Ankündigung Erfüllung wählen oder vom Vertrag zurücktreten. Erwählte Schadensersatzansprüche bleiben unberührt.

Der Besteller ist zur unverzüglichen Abnahme termingerechter bereitgestellter oder gelieferter Ware verpflichtet. Darüber hinaus hat er rechtzeitig alle seinerseits erforderlichen Voraussetzungen für eine termingerechte Abwicklung des Auftrages zu schaffen. Bleibt zur Auslieferung bereitgestellter Ware auf Wunsch des Bestellers zu seiner Verfügung liegen, so wird die erteilte Rechnung dennoch sofort zur Zahlung fällig. Die Ware lagert sodann auf Rechnung und Gefahr des Bestellers.

5. ÄNDERUNGSVORBEHALT, MEHR- ODER MINDERLIEFERUNGEN:

Die GERUS Produkt GmbH übernimmt gegenüber dem Kunden keine Beschaffenheits- oder Haltbarkeits- oder sonstige Garantie im Rechtssinne. Herstellergarantien bleiben von dieser Regelung unberührt. Die GERUS Produkt GmbH hat das Recht, technische Änderungen/Abweichungen sowie Änderungen/Abweichungen von Form, Farbe und/oder Gewicht vorzunehmen, sofern es sich hierbei um handelsübliche Abweichungen handelt und/oder hierdurch Funktionalität und Brauchbarkeit der Ware nicht in erheblicher Weise beeinträchtigt werden. Dies gilt nicht, wenn die Änderungen/Abweichungen des Kunden aus anderen Gründen unter Berücksichtigung der Interessen der GERUS Produkt GmbH nicht zumutbar sind. Die GERUS Produkt GmbH hat das Recht, Mehr- oder Minderlieferungen bis zu 10% der ursprünglich bestellten Menge vorzunehmen, sofern diese produktionstechnisch bedingt sind. Falls eine andere Begrenzung erfolgen soll, ist hierüber bereits bei Vertragsabschluss eine besondere Vereinbarung zu treffen. Durch Herstellung bedingte Abweichungen in Maßen, Inhalt, Gewichten und Farbtönen sind im Rahmen des Handelsüblichen gestattet.

Dekorschablonen und erstellte Filme sind unser Eigentum, auch wenn der Käufer die Kosten hierzu ganz oder teilweise übernommen hat.

6. MUSTER:

Vom Kunden angeforderte Muster werden diesem von der GERUS Produkt GmbH in Rechnung gestellt. Eine Rückgabe der Muster an die GERUS Produkt GmbH scheidet aus.

7. VERPACKUNG:

Mangels besonderer Vereinbarung erfolgt die Verpackung nach unserer Wahl.

8. VERSAND:

Der Versand erfolgt in allen Fällen auf Gefahr des Käufers, auch bei frachtfreier Lieferung. Die Wahl der Versandart wird vom Lieferer getroffen. Schreibt der Besteller eine bestimmte Versandart vor, so gehen eventuelle Mehrkosten gegenüber der vom Lieferer vorgesehenen Versandart zu Lasten des Bestellers.

9. ZAHLUNG:

Unsere Rechnungen sind zahlbar innerhalb 8 Tagen dato Faktura mit 2% Skonto oder innerhalb 15 Tage netto ohne Abzug. Bei Zielüberschreitungen werden die banküblichen Zinsen berechnet. Wechsel werden nur mit einer Laufzeit bis zu 90 Tagen angenommen.

10. EIGENTUMSVORBEHALT:

Die gelieferte Ware bleibt bis zur vollständigen Bezahlung des Kaufpreises einschließlich Zinsen und Kosten und bis zur vollen Einlösung und Quitschrift von Wechseln und Schecks unser Eigentum.

Der Eigentumsvorbehalt erstreckt sich auch auf Ware, die der Käufer weiterverarbeitet. Bei unveränderter Weiterveräußerung an Dritte vor der vollständigen Bezahlung des Kaufpreises gilt im Voraus die Kaufpreisforderung als an uns abgetreten. Bei Bezahlung durch den Dritten tritt ohne besondere Forderungsübertragung der Erlös an die Stelle der Lieferung.

Verpfändungen oder Sicherheitsübereignung von Vorbehaltsware ist unzulässig.

Der Käufer ist verpflichtet, Zugriffe dritter Personen auf die unter Eigentumsvorbehalt gelieferte Ware uns unverzüglich schriftlich zu melden. Die bei der Ausübung des Eigentumsvorbehalts anfallenden Kosten des Rücktransportes und der Wareneingangskontrolle trägt der Käufer.

11. KORREKTUREN:

Korrekturen gleich welcher Art (z.B. Anordnung, Gestaltung, Farbgebung, Druckstand) müssen schriftlich mitgeteilt werden. Korrekturzüge und Andrucke sind vom Vertragspartner auf sonstige Fehler sowie auf Richtigkeit der Dekorfarben und Dekorelemente zu überprüfen und druckfrei erklärt zurückzugeben. Wir haften nicht für vom Vertragspartner übersehene Fehler. Fernmündlich aufgebene Änderungen werden nicht akzeptiert. Wir, gleich aus welchen Gründen auf einen Korrekturabzug verzichten, so erlischt jegliches Reklamationsrecht in Bezug auf Textrichtigkeit, Dekorfarben, Druckstand, etc.

12. REKLAMATIONEN:

Reklamationen können nur berücksichtigt werden, wenn sie spätestens 14 Tage nach Erhalt der Ware erfolgt. Bei berechtigten und fristgemäßen Reklamationen sind wir bereit, kostenlose Ersatzlieferungen durchzuführen. Die beanstandete Ware hat der Käufer auf Verlangen zurückzugeben.

Sofern Ersatzlieferung nicht möglich (Unmöglichkeit oder unzumutbare Verzögerung durch den Verkäufer) kann der Kunde wahlweise Herabsetzung des Entgeltes oder Rückgangsmachung des Vertrages verlangen. Ansprüche auf Ersatz eines Folgeschadens sind ausgeschlossen, soweit nicht nachweisbar Vorsatz oder grobe Fahrlässigkeit vorliegt.

13. SCHUTZ VON EIGENTUMS- UND URHEBERRECHTEN:

Die GERUS Produkt GmbH behält sich an sämtlichen künstlerischen Arbeiten sowie den endgültig verwendeten Designs von Abbildungen, Zeichnungen, Artikeln und sonstigen Unterlagen die Eigentums- und Urheberrechte vor. Sie dürfen von Kunden oder sonstigen Dritten nur mit ausdrücklicher schriftlicher Zustimmung der GERUS Produkt GmbH verwendet werden. Bei Missachtung der Eigentums- und Urheberrechte durch den Kunden besteht ein Schadensersatzanspruch der GERUS Produkt GmbH. Als Schadensersatzpauschale werden 10% des Warenpreises, mindestens jedoch EUR 400,- vereinbart, sofern die GERUS Produkt GmbH dem Kunden keinen höheren Schaden nachweist. Die GERUS Produkt GmbH ist berechtigt, im Kundenauftrag erstellte Artikel zu Werbezwecken oder als Muster zu verwenden und abzubilden. Die GERUS Produkt GmbH ist zudem berechtigt, an geeigneter Stelle ihren Firmennamen anzubringen.

14. COPYRIGHT, URHEBERRECHTE, LIZENZEN:

Für die Prüfung der Rechte der Vervielfältigung aller Unterlagen ist der Käufer allein verpflichtet. Für Verletzungen von Copyrights, Urheberrechten und Lizenzen übernehmen wir bei Auftragsarbeiten keinerlei Haftung und verlangen auch keinen Nachweis des Käufers über die Rechte an den verwendeten Designs. Der Käufer haftet allein, wenn durch die Ausführung seines Auftrags Rechte, insbesondere Urheberrechte Dritter verletzt werden. Der Käufer hat den Verkäufer von allen Ansprüchen Dritter wegen einer solchen Rechtsverletzung freizustellen.

15. ERFÜLLUNGORT:

Erfüllungsort für Lieferung und Zahlung ist Issing/Vilgertshöfen (Landkreis Landsberg).

16. GERICHTSSTAND:

Für sämtliche gegenwärtigen und zukünftigen Ansprüche aus der Geschäftsverbindung, einschließlich Wechsel- und Scheckforderungen mit Vollkaufleuten, juristischen Personen des öffentlichen Rechts und Trägern von öffentlich-rechtlichem Sondervermögen ist ausschließlich Gerichtsstand der Sitz des Lieferers, somit das Amts- und Landgericht Landsberg am Lech.

Der gleiche Gerichtsstand gilt, wenn der Kunde keinen allgemeinen Gerichtsstand im Inland hat, nach Vertragsabschluss seinen Wohnsitz oder gewöhnlichen Aufenthaltsort aus dem Inland verlegt oder sein Wohnsitz oder gewöhnlicher Aufenthaltsort zum Zeitpunkt der Klageerhebung nicht bekannt ist.

17. DRUCKEIGENSCHAFTEN:

Siebdruck:
Die Eigenheiten des keramischen Siebdrucks, der nicht vergleichbar mit dem Druck auf Papier oder Kunststoffen ist, lassen im Einzelfall nur eine annähernde Farbwiedergabe zu. Geringe Farbabweichungen, die auch beim Brand entstehen können, sind zu tolerieren.
Sublimations-Direktdruck:
Aufgrund des hochwertigen Druckes ist die Ware mit Hand zu spülen. Für Schäden, die durch das Spülen in Spülmaschinen entstehen, haften wir nicht.

18. HANDLUNGSVOLLMACHT:

Für Handlingsvermittlungen außerhalb der GERUS Produkt GmbH zwischen den Kunden und weiteren dritten Firmen übernimmt die GERUS Produkt GmbH keinerlei Haftung!

19. SALVATORISCHE KLAUSEL:

Sollten einzelne Bestimmungen des Vertrags mit dem Kunden einschließlich dieser AGB ganz oder teilweise unwirksam sein oder werden, so wird hierdurch die Gültigkeit der übrigen Bestimmungen nicht berührt. Die ganz oder teilweise unwirksame Regelung soll durch eine Regelung ersetzt werden, deren wirtschaftlicher Erfolg dem der unwirksamen möglichst nahe kommt.

Hiermit verlieren unsere bisherigen allgemeinen Geschäftsbedingungen ihre Gültigkeit.



**Information:
Urheberrecht - Alle rechte vorbehalten.**

In diesem Katalog bereitgestellte Informationen (Texte, Bilder, Grafiken, Animationen, Media-Objekte sowie deren Anordnung) unterliegen dem Schutz des Urheberrechts und anderer Schutzgesetze.

Der Inhalt dieser Seiten darf nicht ohne das Einverständnis von GERUS Produkt zu kommerziellen Zwecken kopiert, verändert oder Dritten zugänglich gemacht werden. Insbesondere Vervielfältigungen, Übersetzungen und die Einspeicherung und Verarbeitung in anderen elektronischen Medien sind nicht gestattet.

Einige Seiten enthalten Bilder, Texte oder Media-Objekte, die dem Urheberrecht unterliegen.

Marken

Soweit nicht anders vermerkt, sind alle Markenzeichen markenrechtlich geschützt. Dies gilt insbesondere für Markenlogos, Firmenlogos und sonstige Embleme. Die auf diesen Seiten verwendeten Marken und Gestaltungselemente sind geistiges Eigentum der jeweiligen Firmen.

Haftungsausschluss

Die Informationen wurden mit größtmöglicher Sorgfalt erstellt. Trotzdem können wir nicht für Fehlerfreiheit und Genauigkeit der bereitgestellten Informationen garantieren.

Die Firma GERUS Produkt schließt jegliche Haftung für Schäden, die direkt oder indirekt aus der Benutzung der Informationen entstehen aus.

Gesamtverantwortlicher Ansprechpartner:
Richard Russnak

Journalistisch-redaktioneller Verantwortlicher:
Richard Russnak

Grafik, Design und Umsetzung
Klaus Wurmser

Es gelten die Geschäftsbedingungen
der GERUS Produkt GmbH

Fotos:
Seite 9: © 834499 TCM ANG - Fotolia.com,
Seite 26: © 74682483 smuki - Fotolia.com,
Seite 27/77: © 69853827 smuki - Fotolia.com,
Seite 77: © 45725825 ARochau - Fotolia.com
Seite 84: 6977900 © Melissa Schalke - Fotolia.com

Farbmuster Pantone C



oder weitere Farben aus diesem Pantone-Sortiment

Pantone NEON



Druckdatenvorgaben

Datenübernahme:

Per Mail bis zu einer Dateigröße von 15MB, per Datentransfer z.B. WeTransfer oder durch Datenträger wie CD, DVD, USB-Stick oder über unseren FTP-Server. (Zugangsdaten bitte bei Bedarf anfragen.)

Medienformate/Seitenlayout:

Dateien immer im Maßstab 1:1, bzw. 1:10 (ab einer Länge oder Höhe über 5m) anlegen. Die Auflösung der Bilddaten muss auf den Maßstab angepasst sein (s. Auflösung).

Farbangaben:

Da im digitalen Druck im CMYK-Modus gedruckt wird, müssen Dateien immer in CMYK angelegt werden.

Es dürfen keine RGB-Daten verwendet werden, da dies zu enormen Farbabweichungen kommen kann.

Volltöne wie HKS, Pantone oder RAL werden in CMYK umgerechnet und werden daher nicht immer zu 100% erreicht. Für uns sind diese Farbangaben nur ein Anhaltspunkt für den gewünschten Farbton. Bei großen Auflagen empfiehlt sich deshalb immer ein Andruckmuster anzufordern. Um eine optimale Schwarzdarstellung zu erreichen, sollte Schwarz im CMYK-Modus mit folgenden Werten angelegt werden: C30%, M30%, Y30%, K100%

Datenqualität:

Am besten geeignet für großformatige Drucke mit optimaler Konturschärfe sind Vektordateien (aus Programmen wie Adobe Illustrator, Freehand, CorelDraw), da sie eine unbegrenzte Skalierung zulassen. Sollte die Datei nur als Pixeldatei vorliegen oder Bilder enthalten, so muss eine bestimmte Auflösung gegeben sein.

Als Richtwert folgende Tabelle:

Entfernung zum Druck	Auflösung
50cm bis 300cm	50-200dpi
300cm bis 500cm	100-150dpi
500cm bis 1000cm	80-100dpi
Über 1000cm	70dpi

(Bei Dateien im Maßstab 1:10 muss die Auflösung 10x so hoch sein)

Schriften:

Text muss immer in Kurven/Pfade umgewandelt werden oder in der Datei verwendete Schriften müssen mitgeliefert werden.

Linienstärke:

Linien müssen mindestens eine Strichstärke von 1mm haben, negativ dargestellte Linien besser 2mm stark sein.

Die gelieferten Daten werden von uns vor dem Druck geprüft. Sollten wir feststellen, dass eine Datei für den Druck nicht geeignet ist, werden wir Sie umgehend informieren, um eventuelle Schritte bzw. Kosten mit Ihnen zu klären. Bei Fragen zu den Grafiken oder einer kompletten Gestaltung beraten wir Sie gern und erstellen Ihnen einen Kostenvorschlag für die Fertigung von druckfähigen Daten nach Ihren Vorgaben oder schon vorhandenen Vorlagen.

Da wir im Verfahren des textilen Durchdrucks arbeiten, erscheinen die Rückseiten der Flaggen spiegelverkehrt und um zu vermeiden, dass Motive am Rand durch das Umschlagen des Saumes verdeckt werden, muss ein Abstand zur Kante von mindesten 4cm eingehalten werden. Bei Motiven mit Anschnitt muss das Motiv in der Zugabe gespiegelt werden, damit es auch rückseitig korrekt dargestellt wird.

Druckdatenvorgaben Westen, Banner, Startnummern, Helmüberzieher, u.s.w.

Technische Hinweise/Hilfen

Dateien immer im Maßstab 1:1 oder größer anlegen.

Die Auflösung muss in der endgültigen Druckgröße mindestens 300 dpi betragen.

Daten müssen in CMYK-Modus angelegt sein.

Alle Schriften in Kurven/Pfade umwandeln oder die verwendeten Schriften müssen beiliegen.

Wir arbeiten mit MAC-System.

Wir verarbeiten Daten in den Formaten: JPG, TIFF, PSD, PNG, EPS, PDF, ai -(bis CS 6) Am besten geeignet sind Vektordaten!

Word, Power Point & CO. sind nicht geeignet.

Info Farbe:

Wir drucken im CMYK-Modus RGB-Vorlagen, Volltöne wie PANTONE, HKS, RAL werden in **CMYK** umgerechnet.

Dabei kann nicht immer 100% Farbgleichheit erreicht werden.

Datenübergabe:

Sie können uns die Daten per E-Mail:

info@gerusprodukt.de oder

auf CD-Rom, DVD und Stick zukommen lassen.

GERUS Produkt GmbH

Gewerbestr. 4

86946 Pflugdorf

Telefon +49 (0) 81 94 / 99 89 76 2

Telefax +49 (0) 81 94 / 99 89 76 1

E-Mail: info@gerusprodukt.de

www.gerusprodukt.de



GERUS Produkt GmbH
Gewerbestrasse 4
D-86946 Pflugdorf
Telefon +49 (0) 81 94 / 99 89 76 2
Telefax +49 (0) 81 94 / 99 89 76 1
E-Mail: info@skischulbedarf.com
www.skischulbedarf.com

Vertretung für Österreich:
Harry Unterkircher
Eichenweg 4
A-6067 Absam
mobil: +43 (0) 664 / 3107550
E-Mail: harry@harrys-skischulbedarf.at
www.harrys-skischulbedarf.at